



EMERALD
Spas[™]

Brukermanual

VIKINGBAD
Østerskogen 35
4879 Grimstad
Norway

INTRODUKSJON

Gratulerer med ditt nye massasjebad fra Emerald Spa. Vi håper dette produktet vil imøtekomme alle dine krav til komfort og avslapping.

Med rett vedlikehold vil dette massasjebadet gi deg mange år med nytelse og komfort. Vennligst ta deg tid til å lese alle instruksjonene før installasjon av ditt Emerald Spa massasjebad. Denne brukermanualen skal hjelpe deg å forstå alle egenskaper til ditt massasjebad og forsikre at du får mest ut av ditt produkt.

Husk at ditt nye massasjebad er et kraftig apparat. Det er derfor viktig at du får egen og andres del forsikrer deg at produktet er installert korrekt og sikkert.

Denne manualen beskriver sikkerhetsprosedyrer, installasjonsveiledninger, operasjonsveiledninger og prosedyrer for vedlikehold. Dersom du skulle ha noen spørsmål etter å ha lest denne manualen, bare kontakt din lokale Emerald forhandler.

Informasjon om ditt massasjebad

Modell: _____

Powerpack: _____

Serienr: _____

Kjøpsdato: _____

VENNLIGST LES OG FORSTÅ ALLE SIKKERHETS-, INSTALLASJONS- OG OPERASJONS-PROSEDYRER FØR DU FYLLER MASSASJEBADET MED VANN ELLER TILKOBLER STRØM.

Gjennom denne brukermanualen vil det komme noen advarsler og merknader. Kommentarene varierer fra hjelpsomme tips til situasjoner som kan føre til personlige skader. Vennligst ta deg tid til å lese og forstå disse kommentarene.

Under ser du eksempler på advarsler og merknader:



Advarsel:

Situasjoner som kan forårsake skader på utstyr eller person

Merknad:

Informasjon til hjelp for korrekt drift av ditt massasjebad

Referer til tegningen under for å finne modell- og serienummer til massasjebad og systempakke.

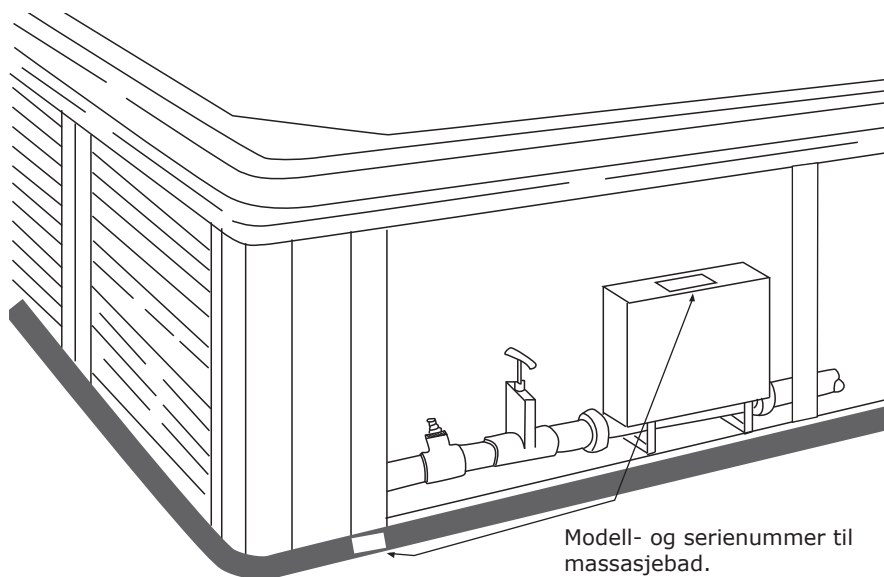

INNHOLDSFORTEGNELSE

Generelle instruksjoner før og under bruk.	6
Sikkerhetsinstruksjoner	6
Plassering av massasjebad	8
Installasjonsinstruksjoner (generelle og elektriske)	9
<i>Elektriske instruksjoner og tabell over størmalternativer</i>	<i>.10</i>
Strømtilkoblinger ALLE MODELLER.	11
Estate og Manor modeller	12
Massasjebad egenskaper	13
Oversikt og modellforskjeller	13
Utstysrom (pumpe, kompressor, T-ventiler, powerpack)	14
Tabelloversikt Emerald Spa modeller	17
Massasjebad tilbehør.	18
Termolukk (info, vedlikehold og instruksjoner)	18
Dyseoversikt (dysene i Emerald Spa modeller)	19
Andre massasjebad egenskaper (vannfall, stereo, LED mm.)	20
Før oppstart	23
Steg 1/3 - Installere filterdeler	23
Steg 2/3 - Påfylling av vann (også ved lave temperaturer)	24
Steg 3/3 - Klargjøring av Pumpe og system	25
<i>Stille inn temperatur</i>	<i>26</i>
<i>Tilføre pleiemidler for oppstart.</i>	<i>26</i>
<i>Vedlikehold av vannkvalitet</i>	<i>26</i>
<i>Sikkerhetsregler for bruk av pleiemidler</i>	<i>.27</i>
Spa Frog Saneringssystem	28
Installasjon/bytte av patroner (bromin / mineral)	29
Spa Frog justering og første gangs bruk.	31
<i>Vedlikehold av vannkvalitet med Spa Frog systemet</i>	<i>.31</i>
<i>Utskifting av Spa Frog patroner</i>	<i>.31</i>
Kontrollpanel - Villa og Chateau modeller	32
Generelle forklaringer og hovedfunksjoner	32
<i>Innstillinger - Spa modus</i>	<i>.33</i>
Kontrollpanel - Estate og Manor modeller	35
Generelle forklaringer og hovedfunksjoner	35
<i>Innstillinger - Spa modus</i>	<i>36</i>
Feilmeldinger i displayet	38
Stereofunksjoner	40

Vedlikehold av massasjebadet	45
Tømming av vann	45
Vinterklargjøring	45
Skifte lyspære.	46
Ozonator (bytte av microchip)	46
Rengjøring	47
Rengjøring av massasjebad og filter	47
Problemløsning generell	48
Problemløsning vannkvalitet.	48
Reklamasjonsvilkår.	50
Reklamasjon for massasjebadet	50
<i>Hva er ikke dekket av reklamasjonsrettkjøpslov</i>	<i>50</i>
<i>Viktige ting med tanke på nedfelling av produkt</i>	<i>.51</i>
<i>Viktige ting med tanke på reklamasjon.</i>	<i>.51</i>
Samsvarserklæring	52

VIKTIGE SIKKERHETSINSTRUKSJONER

Når man skal installere og bruke elektriske apparater er det noen grunnleggende forhåndsregler man burde følge:

1. For å redusere risiko forbundet med personlig skade, ikke la barn bruke dette produktet uten oppsyn.
2. Massasjebadet skal tilkobles en fast strømtilkobling med ubrutt kabel fra sikringsskapet. Dimensjonen på strømkabel vil variere i forhold til størrelsen på sikringen massasjebadet er sikret med. Minimum 20A 1-fas 230V for Villa og Chateau modeller og 20A 1-fas 230V for Estate og Manor modeller (se strømtilkoblinger for andre muligheter).
3. Innsugsristen(e) i bunnen av massasjebadet er tilpasset vannstrømmen generert av pumpen. Skulle det være behov for å skifte deler til innsugsristen(e) skal det kun bruke originale deler. Ikke bruk massasjebad dersom deler til innsugsristen(e) mangler eller er ødelagt.
4. Ikke bruk andre elektriske apparater som tv, radio, video eller telefon innenfor 1,5m fra massasjebadet.
5. Dette produktet skal være tilkoblet i forbindelse med en 30 mA jordfeilbryter installert i sikringsskapet.
6. Alle elektriske koblinger skal utføres av en registret installatør og NEK-400 norm skal følges.

VIKTIGE SIKKERHETSINSTRUKSJONER FOR BRUK

Som eier av et massasjebad er det viktig at du har satt deg inn i sikkerhetsinstruksjonene før massasjebadet blir tatt i bruk av deg selv eller andre. Husk at det ikke er alle som er klar over ulike farer tilknyttet bruk av et massasjebad.

1. Ikke la barn bruke massasjebadet uten oppsyn, sørg for at massasjebadet er sikret for dette formålet.
2. Vanntemperaturer mellom 38 °C og 40 °C er betraktet som trygt for en voksen person ved bruk mellom 10 og 15 minutter. Lavere vanntemperaturer anbefales for bruk over 10-15 minutter og for barn.
3. Siden høye vanntemperaturer har høyt potensial for å forårsake fosterskader tidlig i graviditeten, bør gravide begrense vanntemperaturen i massasjebadet til 38 °C.
4. Før man setter seg i massasjebadet bør temperaturen sjekkes ved å bruke et nøyaktig termometer, siden temperaturløansen for slike instrumenter varierer.
5. Bruk av alkohol, narkotika eller medisiner før eller under bruk av massasjebad kan føre til bevisstløshet og eventuell drukning.
6. Personer som lider av fedme eller med medisinsk historie som inkluderer bruk av medisin for hjerteproblemer, lavt eller høyt blodtrykk, problemer med blodsirkulasjon eller diabetes bør kontakte lege før bruk av massasjebad.
7. Personer som bruker medisiner bør kontakte lege før bruk av massasjebad, siden bruk av enkelte medisiner kan føre til søvnighet eller påvirker hjerterytme, blodtrykk og blodsirkulasjon.
8. Overdreven bruk av massasjebad i vanntemperaturer mellom 38 °C og 40 °C kan føre til heteslag. Heteslag inntreffer når kroppstemperaturen overskrider normal temperatur med flere grader. Symptomene inkluderer svimmelhet, døsighet, bevisstløshet og økt kroppstemperatur. Heteslag kan føre til at du
 - (1) blir uoppmerksom på farer som kan oppstå
 - (2) ikke kan merke varme
 - (3) ikke ser nødvendigheten av å gå ut av massasjebadet
 - (4) har manglende fysisk evne til å gå ut av massasjebadet
 - (5) fosterskade hos gravide
 - (6) bevisstløshet, som kan føre til drukning.
9. Bruk av alkohol, narkotika eller medisiner før eller under bruk av massasjebad kan føre til økt risiko for fatal utgang av heteslag.
10. I vintermånedene hvor temperaturer synker under frysepunktet, sjekk massasjebadet periodisk for å forsikre at det fungerer riktig. Sjekk også at elektrisk strøm til massasjebadet ikke er brutt og at det ikke er fare for frost i vannledningene.
11. Massasjebadet skal aldri stå tomt og utildekket i romtemperaturer over 50°C eller under 4°C. Ved temperaturer under 4°C må man utføre punktene beskrevet for tømming av vann og vinterklargjøring.
12. Massasjebadet skal aldri stå tomt og utildekket i temperaturer over 50°C eller i direkte sollys da dette kan skade akryloverflaten.
13. Ikke bruk massasjebadet alene.

PLASSERING AV MASSASJEBAD

Det er flere ting man bør ta hensyn til før plassering av massasjebadet. Under følger en liste som dekker vanlige behov for ideell plassering av et massasjebad.

HENSYN TIL UTENDØRS PLASSERING

- ✓ Man må følge lokale reglement for inngjerding.
- ✓ Mulighet for oppsyn av massasjebadet.
- ✓ Vindretning, eksponering fra solskinn og plassering i nærheten av trær (med tanke på fallende grener/løv og skygge).
- ✓ Lagring av vedlikeholdsutstyr og kjemikalier (lagring av kjemikalier i kabinetet til massasjebadet vil oppheve garantien).
- ✓ Massasjebadet må plasseres på en jevn og vannrett overflate. Det beste er en betongoverflate som er minst 10cm tykk.
- ✓ Plasser massasjebadet minst 40 cm fra husvegg(er).
- ✓ Underlaget til massasjebadet må tåle en vekt på 500kg/m² og skal ikke forringes av høy fuktighet.
- ✓ Innfelt massasjebad må plasseres slik at de kan vedlikeholdes fra alle sider med tilgang fra over- eller undersiden (minimum 60cm klaring rundt sidene).

HENSYN TIL INNENDØRS PLASSERING

- ✓ Vegger, tak, gulv og treverk må ha evnen til å motstå høy fuktighet.
- ✓ Du kan trenge ventilasjonsvifter eller avfuktingsapparat for å fjerne overskuddsfuktighet.
- ✓ Kjemikalier til massasjebadet i luften kan tære på visse overflater av metall.
- ✓ Avløp i gulvet for å avlede vann som kan dryppe fra massasjebadet.
- ✓ Innfelt massasjebad må plasseres slik at de kan vedlikeholdes fra alle sider med tilgang fra over- eller undersiden (minimum 60cm klaring rundt sidene).
- ✓ Underlaget til massasjebadet må tåle en vekt på 500kg/m².
- ✓ Grunnet de mange hensyn for å unngå skade forårsaket av fuktighet, vekt og vanntilkobling, er det ofte klokt å ikke plassere massasjebadet i overetasjer.

Merknad (Innfelling / reklamasjon):

Se også punkter bakerst i brukermanualen som omhandler punkter som er viktige med tanke på innfelling og med tanke på reklamasjon (se under Garantivilkår i innholdsfortegnelsen).

INSTALLASJONS INSTRUKSJONER

Denne seksjonen gir rettledning for installasjon av ditt massasjebad. Alle elektriske instruksjoner må utføres av en godkjent installatør og være i henhold til lokale regelverk (NEK-400 norm skal følges)

GENERELLE INSTRUKSJONER

1. Fjern all emballasje fra massasjebadet og ta vare på brosjyrer for sikkerhet, installasjon/betjening og garanti.
2. Plasser massasjebadet på en jevn og vannrett overflate som har nødvendig vannavløp.
3. Ikke sett på strømmen til massasjebadet før det er vann til skimmer (overflaterenser). Hvis strømmen blir satt på før vannet er på dette nivået, kan det skade pumper og dekkes ikke av garantien.
4. NB! Dersom det har vært under 0°C i noen dager før vannpåfyllingen eller at det er under eller rundt 0°C mens man fyller vann så kan det være rester av is i rørsystem, pumper, varmeelement eller dyser.

For at ikke noe av utstyret skal få skader er det viktig å fylle massasjebadet med varmt vann så nære 35°C som mulig. Dette gjør at man kan la massasjebadet stå og tine seg opp i ca. 6-8 timer før man starter opp massasjebadet.

Det kan også lønne seg å sette inn en liten vifteeovn eller lignende inne i utstyrsrommet ved svært lave temperaturer (merk at elektriske krav må følges, se installasjonsinstruksjoner).

5. NB! Badet må aldri stå fylt med vann uten drift, hvis temperaturen er/blir under 0°C kan rør, pumper, etc. fryse i stykker. Følg instruksjon for tapping nøye hvis badet ikke skal stå i drift (se 'Tømming av vann og vinterklargjøring').
6. Plasser massasjebadet slik at det står minimum 1,5m fra alle metalloverflater, med mindre disse er tilkoblet jordledning.
7. Massasjebadet kan plasseres innenfor 1,5m avstand av overflater i metall på følgende måte:

- ✓ Hver metall overflate må permanent tilkobles til jordingsklemmen på utsiden av powerpacken. Denne befinner seg i utstyrsrommet på innsiden av massasjebadet (se figur).

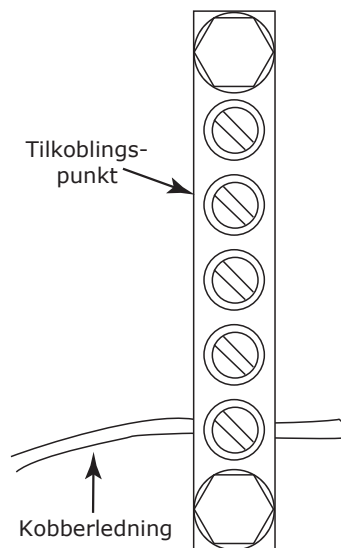

ELEKTRISKE INSTRUKSJONER

1. Massasjebadet skal tilkobles en fast strømtilkobling med ubrutt kabel fra sikringsskapet. Dimensjonen på strømkabel vil variere i forhold til størrelsen på sikringen massasjebadet er sikret med. Se tabell under for gyldige/mulige stømalternativer til et Emerald Spa massasjebad.
2. Dette produktet skal være tilkoblet i forbindelse med en 30mA jordfeilbryter installert i sikringsskapet.
3. Det skal alltid benyttes automatsikringer ved tilkobling av strøm til massasjebadet.
MERKNAD: Ved bruk av eldre sikringer (separat fasesikring) dekkes ikke elektriske feil av garantien.
4. Når massasjebadet er plassert kan strømkabelen bli lagt inn i massasjebadet på to forskjellige måter:

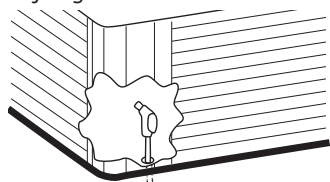

Eks. 1

Under kabinetttet

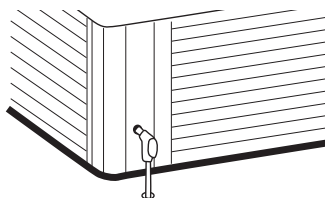

Eks. 2

Gjennom kabinetttet

TABELL OVER MULIGE STRØMALTERNATIVER

Dette er strømalternativer som kan programmeres inn på powerpack og kobles opp for å bruke ditt Emerald Spa massasjebad.

	Varme		Bobler
	Pumpe 1 - lav hastighet		Pumpe 2 - lav hastighet
	Pumpe 1 - høy hastighet		Pumpe 2 høy hastighet
	Ingen begrensninger for systemer med 1 Pumpe		Ingen begrensninger for systemer med 2 pumper

Strømalternativ	Alternative kombinasjoner
1 fas 230V 20A	eller eller
1 fas 230V 25A	eller eller
1 fas 230V 32A	eller eller
1 fas 230V 40A	eller
3 fas 230V 16A	eller
3 fas 230V 20A	eller
3 fas 400V 16A	eller eller

STRØMTILKBLINGER

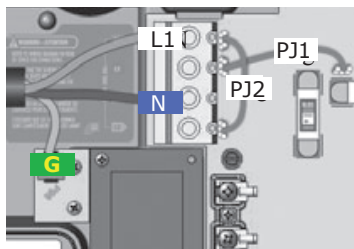

1 FAS 230V 20A/25A/32A/40A IT

Viktig: Lask (PJ1) mellom P7 og P13 må være **tilkoblet** for at installasjonen skal fungere.

Viktig: Lask (PJ2) mellom P10 og P74 må være **tilkoblet** for at installasjonen skal fungere.

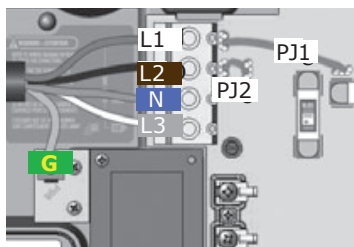

3FAS 400V 16A < TN

Viktig: Lask (PJ1) mellom P7 og P10 må være **tilkoblet** for at installasjonen skal fungere.

Viktig: Lask (PJ2) mellom P11 og P13 må være **tilkoblet** for at installasjonen skal fungere.

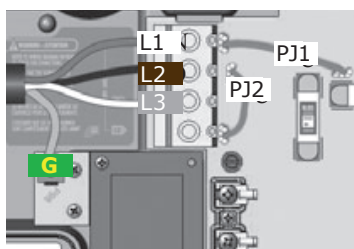

3FAS 230V 25A/32A IT

Viktig: Lask (PJ1) mellom P7 og P10 må være **tilkoblet** for at installasjonen skal fungere.

Viktig: Lask (PJ2) mellom P13 og P74 må være **tilkoblet** for at installasjonen skal fungere.



På displayet trykker du deg inn på innstillinger og inn på elektrisk konfigurasjon for og velge strømtilkobling.

Velg antall faser & ampere som er koblet til spaet, bruk piltastene til å bla mellom valgene, Tast 2 for å bekrefte som også vil flytte deg mellom parameterne.

Strømalternativ	Innstilling	Strømalternativ	Innstilling
1 fas 230V 20A	'Phases 1' - 'Current 16'	3 fas 230V 25A	'Phases 2' - 'Current 16'
1 fas 230V 32A	'Phases 1' - 'Current 24'	3 fas 230V 32A	'Phases 2' - 'Current 24'
1 fas 230V 40A	'Phases 1' - 'Current 32'	3 fas 400V 16A	'Phases 3' - 'Current 16'
3 fas 230V 16A	'Phases 2' - 'Current 16'		

Pass på at Low-level config er stilt inn til settings 2.

EGENSKAPER

OVERSIKT AV MASSASJEBAD

Ditt massasjebad fra Emerald Spa kan være utstyrt med ulike brukerkontroller og egenskaper. Denne seksjonen peker ut og forklarer hver enkelt del. Vennligst ta deg tid til å gjøre deg kjent med og forstå funksjonene til de ulike komponenter og kontroller.

MODELLER MED 2 PUMPER

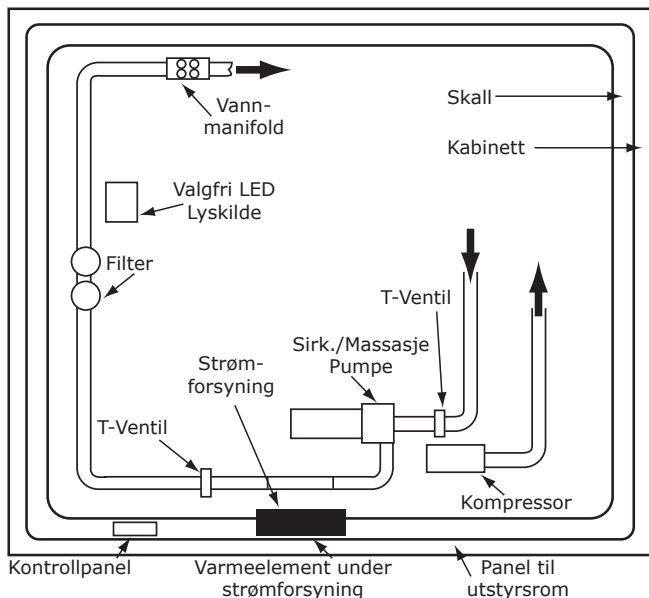

Merknad:

Modellen er generell for system med 2 pumper. Forestiller ikke en bestemt modell.

MODELLER MED 2 PUMPER OG KOMPRESSOR

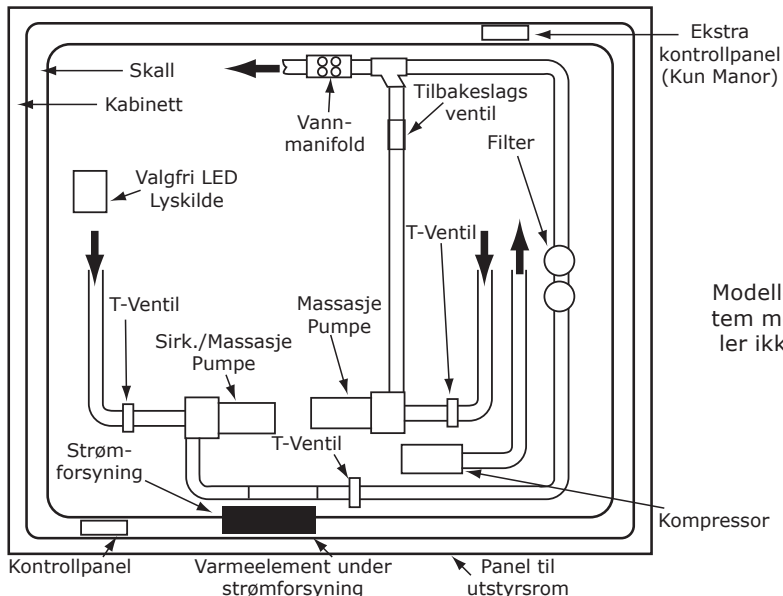

Merknad:

Modellen er generell for system med 3 pumper. Forestiller ikke en bestemt modell.

UTSTYRSROM

Utstyrsrommet inneholder massasjebadets "styresystem" og består av ulike komponenter:

PUMPE(R)

Massasjebad fra Emerald Spa har to ulike pumpesystemer, avhengig av modell. Emerald "Villa" og "Chateau" modeller har et totrinns pumpesystem, som gir:

- ✓ Filtrering og varme på lav hastighet.
- ✓ Filtrering og massasje virkning på høy hastighet.

Emerald "Estate" og "Manor" modeller har en ekstra vannpumpe, som gir ekstra effekt for å forsterke massasjeeffekten.

BLOWER

Emerald "Chateau", "Estate" og "Manor" massasjebad har en blower for å gi bobleterapi og samtidig har den en funksjon for å forsterke massasjeeffekten, kalt High Performance Jet Select (H.P.J.S). Dette er en turbofunksjon som blåser ekstra luft i vanddysene for å oppnå kraftigere trykk.

T-VENTILER

Alle modeller har T-ventile lokalisert før og etter varmekolbe/ pumpe og skal alltid stå i åpen posisjon ved bruk.

FOR Å OPERERE T-VENTILER:

- ✓ For å lukke, ta bort sikkerhetsklemme og skyv håndtaket ned. Deretter må man vri håndtaket 90° / ¼ omdr. til den sitter i sporet.
- ✓ For å åpne, vri håndtaket 90° / ¼ omdr. til den løsner. Trekk deretter håndtaket opp og sett på sikkerhetsklemme.



Advarsel:

T-ventiler må være åpnet når massasjebadet brukes (Fig. 2). T-ventiler må være lukket ved avkobling av rør for vedlikehold (Fig. 1).

FIG 1

Lukket
Posisjon

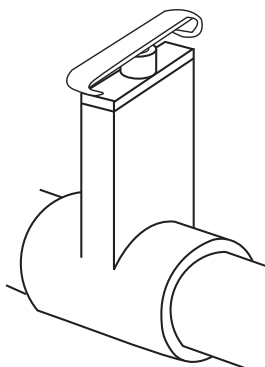
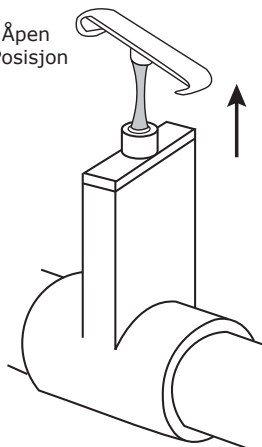

FIG 2

Åpen
Posisjon



POWERPACK, 2 PUMPER

Under er det en generell beskrivelse av "powerpacken", av typen in.xe, for modeller Villa og Chateau.

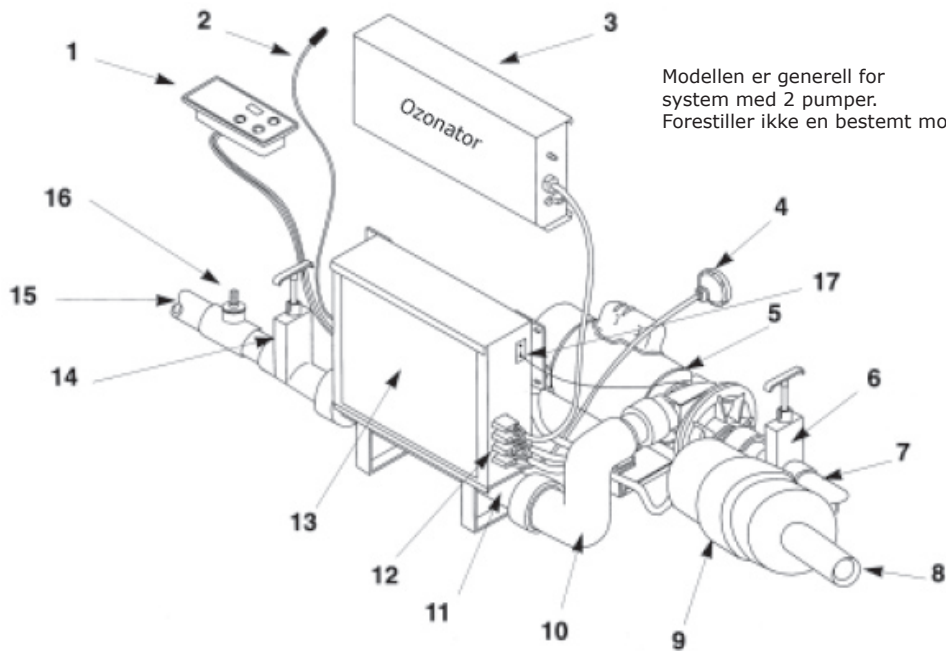

Modellen er generell for system med 2 pumper. Forestiller ikke en bestemt modell.

- | | |
|--|----------------------------|
| 1. Kontrollpanel | 10. Albueledd |
| 3. Oksyngenerator (Ozonator) | 11. Varmeelement |
| 4. Lys | 12. Kontroll output |
| 5. 2 trinns sirkulasjon/dyse pumpe | 13. Power pack |
| 6. T-ventil for vanninntak | 14. T-ventil for vannavløp |
| 7. Vanninntak | 15. Vannavløp |
| 8. Luftledning fra kompressor (ikke på "Villa" modell) | 16. Oksygen rør |
| 9. Luftkompressor | 17. Jordledning |

POWERPACK, 3 PUMPER

Under er en generell beskrivelse av "powerpacken" av typen in.xm for modellene Estate og Manor.

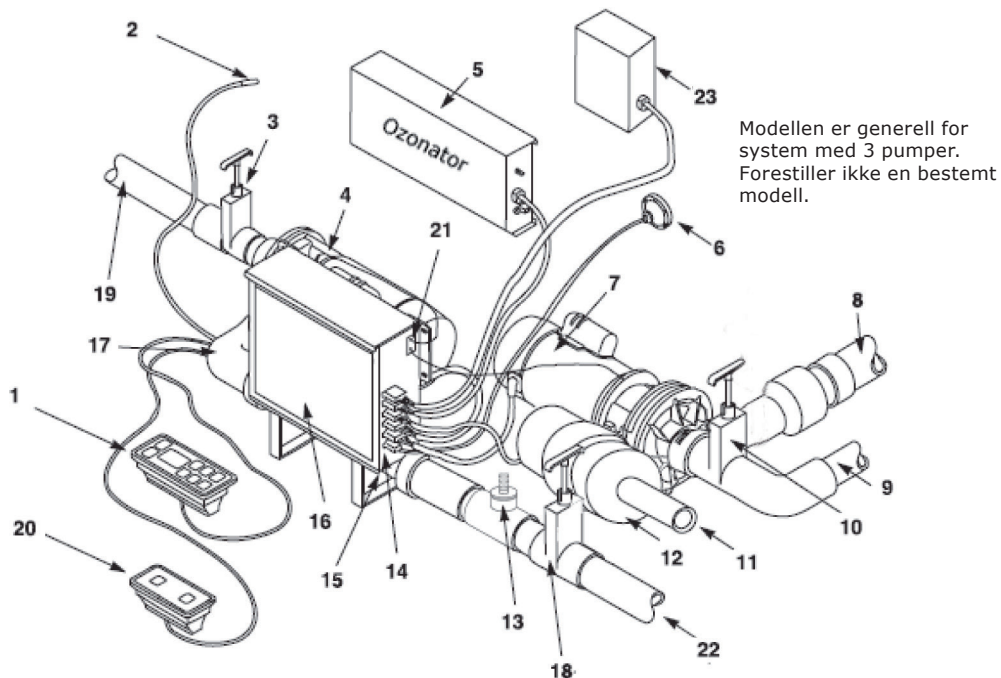

Modellen er generell for system med 3 pumper. Forestiller ikke en bestemt modell.

- | | |
|--------------------------------------|-------------------------------------|
| 1. Kontrollpanel | 12. Luftkompressor |
| 3. T-ventil for vanninntak, pumpe 1 | 13. Oksygen rør |
| 4. 2 trinns sirkulasjon/dyse pumpe | 14. Kontroll output |
| 5. Oksyngenerator (Ozonator) | 15. Varmeelement |
| 6. Lys | 16. Power pack |
| 7. Massjasepumpe, pumpe 2 | 17. Albueledd |
| 8. Avløpsledning til samlingsrør | 18. T-ventil for vannavløp, pumpe 1 |
| 9. Vanninntak, pumpe 2 | 19. Vanninntak, pumpe 1 |
| 10. T-ventil for vanninntak, pumpe 2 | 20. Ekstra kontrollpanel |
| 11. Luftledning fra kompressor | 21. Jordledning |
| | 22. Vannavløp |
| | 23. Lyskilde (valgfri) |

MODELLEGENSKAPER - TABELLOVERSIKT

	Chateau	Estate	Manor
Pumpe	3hk, 2trinns	(1) 3hk, 2trinns (1) 2hk, 2trinns	(1) 3hk, 2trinns (1) 3hk, 2trinns
Varmeelement	3,8 kW	3,8 kW	3,8 kW
Blower	✓	✓	✓
Powerpack	IN.YE3	IN.YE5	IN.YE5
Undervannsslys	✓	✓	✓
Kontrollpanel	in.k500	in.k800	in.k800
Ozonator	✓	✓	✓
Spenning	230V/400V	230V/400V	230V/400V
Temperaturjustering	Kontrollpanel	Kontrollpanel	Kontrollpanel
Auto time-out	✓	✓	✓
Forhåndssatt filtersyklus	✓	✓	✓
Programmerbar filtersyklus	✓	✓	✓
Indikasjon sensorfeil	✓	✓	✓
Indikasjon vannstrømningsfeil	✓	✓	✓
Smart vintermodus	✓	✓	✓
Beskyttelse mot høy spenning	✓	✓	✓
Indikasjon varmeelement/status	✓	✓	✓
Bakgrunnsbelyst display	✓	✓	✓
Kontinuerlig digital temperaturavlesning	✓	✓	✓
Digital klokke	✓	✓	✓
Funksjonsvisning m/ikoner	✓	✓	✓
Digitalt diagnose/status display	✓	✓	✓
Automatisk filtrering	✓	✓	✓
Automatisk start av blower v/filtrering	✓	✓	✓
Automatisk start av pumpe v/filtrering	✓	✓	✓
Aromaterapi	✓	✓	✓
Temperaturlås	-	✓	✓
Kontrollpanellås	-	✓	✓
Speilvendt display	✓	✓	✓
Mulighet for LED lys	✓	✓	✓
"Standby" modus	✓	✓	✓
Batteribackup til system	✓	✓	✓

MASSASJEBAD TILBEHØR

Ditt massasjebad kan være utstyrt med et variert antall dyser, kontrollere og ulike typer tilbehør. Under følger beskrivelser til elementer som kan medfølge massasjebadet:

TERMOLOKK

Lokket har fire stropper med lås som kan låses med medfølgende nøkkel. Låsene monteres av brukeren ved å skru det låsbare endestykket på kabinettets sidepaneler. Bruk 3 skruer 2,9 x 13 mm med flatt hode til å feste endestykkene. Monter låsene slik at lokket sitter sikkert, men ikke så stramt at stroppene strekker vinyltrekket eller deformerer termoplatene i lokket.

Merknad: Låsen er ikke en tyverisikring, men en sikkerhetsanretning for å forhindre at barn kan åpne lokket på egenhånd.

TERMOLOKK - VEDLIKEHOLD

Hvis vannet i massasjebadet ikke har den riktige kjemiske balansen, kan det tære på materialene i termolokket. Følgende punkter under for vedlikehold:

- ✓ Hold lokket rent. Mellom hovedrengjøringene er det som regel tilstrekkelig å bruke en myk kost og spyle det grundig.
- ✓ En gang hvert år, eller ved behov, bør lokket få en hovedrengjøring. På utsiden brukes et vanlig mildt vaskemiddel eller et spesialmiddel for vinyl. Skyll med mye vann og la lokket tørke godt.
- ✓ Etter hovedrengjøring kan det være en fordel å påføre et spesialmiddel for vinyl for å beskytte og holde duken myk.
- ✓ Hold lokket åpent i minst 15 minutter etter kloring.

TERMOLOKK - VIKTIGE INSTRUKSJONER



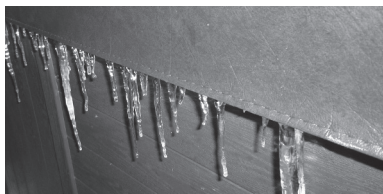

Lokket som leveres med massasjebadet er et FRP termolokk som er konstruert med tanke på at det skal ha lav vekt, men samtidig være svært sterkt og holdbart. For å unngå skader må termolokket behandles med varsomhet:

- ✓ Det er ikke konstruert til å sitte, stå eller gå på eller leketøy for barn.
- ✓ Det må ikke plasseres tunge gjenstander på lokket. Lokket har en skrånende møneform for at regn skal renne av. Om vinteren bør lokket ikke belastes med større mengder snø.
- ✓ Termolokk må sikres i perioder med høy vind eller om produktet står i område med sterk vind. Medfølgende klips og hemper er ikke tilstrekkelig sikring under sterke vindforhold.
- ✓ Det kan oppstå skader dersom lokket utsettes for uvanlig høy påvirkning av klor, brom, i vannet eller hvis det kommer i kontakt med andre kjemikalier.
- ✓ Det kan oppstå skader på lokket hvis det blir slept langs underlaget eller plasseres mot skarpe gjenstander eller en ru overflate.
- ✓ Emerald Spa anbefaler at det innstilleres lokkavløfter for å hindre unødig belastning.
- ✓ NB! Et termolokk av denne typen regnes som en forbruksartikkel med begrenset levetid. Levetiden kan forlenges betydelig ved forsiktig behandling og regelmessig vedlikehold. FRP lokk har 2 års garanti på trekket og 5 års garanti på innmaten.



Merknad: Dersom det samler seg istapper rundt kanten av termolokket så er ikke dette en feil ved lokket. Dette er en naturlig reaksjon/årsak grunnet kondens og temperaturforskjell mellom omgivelsestemperatur og vannetemperatur i massasjebadet.

DYSE OVERSIKT

<i>1.5" MINIDYSE</i>	Når blower (luftpumpe) starter vil luftbobler slippes fra disse dysene, som primært er plassert i bunnen av seter og rundt fotbrønnen. Skaper en svak vibrende effekt som masserer kroppen.	
<i>2", 3" OG 5" JUSTERBAR DYSE</i>	Retningsbestemt dyse som gir kraftig hydroterapi der det trengs. Dysetut kan justres for å styre retningen av strålen for å gi hydromassasje.	
<i>3" OG 5" ROTERENDE DYSE</i>	Denne dysen skaper to roterende strømmer med vannmassasje, og man skrur enkelt på dysens ytterste ring for å justere trykket.	
<i>5" TWIN SPIN DYSE</i>	Twin Spin dysen lager en unik vannstrøm gjennom dobbelt roterende innsats. Man skrur enkelt på dysens ytterste ring for å justere trykket.	
<i>5" WHIRLPOOL DYSE</i>	Standarddyse for alle Manor-modeller, og har en høy vanngjennomstrømning. Når man i tillegg har mulighet for luftinnblanding så vil trykket for denne dysen bli veldig stort.	







Merknad: Pass på at dysen ikke vrir forbi dens naturlige stoppepunkt. Dette kan føre til skader på dysen og kan resultere i at dysen ikke lenger fungerer.

Advarsel:

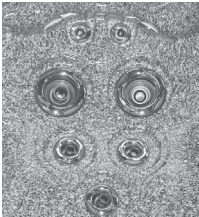

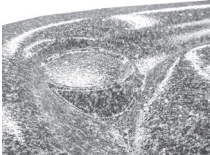
Ikke lukk mer enn halvparten av dysene til hver pumpe samtidig da dette kan forårsake skader på pumpe og vil oppheve garantien

ANDRE MASSASJEBAD EGENSKAPER SOM KAN VÆRE INSTALLERT PÅ DITT MASSASJEBAD

<p><i>MOOD STREAM VANNFALL</i></p>	<p>Standard for alle manor modeller er et vannfall som sitter over vannlinjen. Trykket kan justeres (se justeringsventil).</p>	
<p><i>NAKKEMASSASJE</i></p>	<p>Ekstra nakkemassasje er installert for alle Manor og Estate modeller. Trykket kan justeres (se justeringsventil).</p>	
<p><i>JUSTERINGSVENTIL</i> (Nakkemassasje og vannfall)</p>	<p>Denne ventilen sitter langs innsiden av massasjebadet, under vannlinjen, og brukes for å kontrollere vannstrømmen for vannfallet og nakkemassasje (kun for modeller med disse valgene tilgjengelige).</p>	
<p><i>KOPPEHOLDER</i></p>	<p>Langs toppkanten på alle Emerald Spa modeller sitter utfelte koppeholdere for plassering av glass/kopper eller lignende. (Noen modeller har ikke koppholdere).</p>	
<p><i>LED LYS</i></p>	<p>Tilleggsutstyr til Chateau, Estate og Manor modeller. Mulighet for mange forskjellige lysnyanser som vil lyse opp massasjebadet. LED lyset styres av kontrollpanelet</p>	
<p><i>VENTIL FOR LUFT-REGULERING</i></p>	<p>Ventiler for luftinntak er installert langs toppkanten av massasjebadet. Drei bryterne for å justere luftblandingen til dysene. Mer luft gir bedre massasje.</p>	
<p><i>AROMATERAPI</i></p>	<p>For å bruke aromaterapiegenskapen, skru av dekselet, som sitter langs toppkanten av ditt Emerald Spa massasjebad. Tilfør aromaterapivæske og skru igjen lokket. Duften vil komme ut av dysene når knappen trykkes inn. Har også låsefunksjon. Vri knappen med og mot klokken for å stenge og åpne for knappen.</p>	

<p>STEREOSYSTEM (Tilleggsvalg for Estate og Manor modeller)</p>	<p>HydroVibe stereosystem (Manor modeller) Stereosystem med Bluetooth, USB og 3,5 mm jack tilkobling. Det er 2 høyttalere i kabinettvegg, 4 transducere skjult i skallet og en sub-woofer med innebygget forsterker inni selve kabinettet. HydroVibe™ gir en fantastisk og unik lyd-opplevelse.</p>	
<p>SKIMMER (WEIR)</p>  <p>Advarsel: Er ikke vannivå 5cm over skimmeråpning kan utstyret skades. Garanti frafaller.</p>	<p>For å skimme av vannoverflaten. Fløtoren skal alltid ligge i vannoverflaten for mye ller for lite vann kan skade massasjebadet.</p>	
<p>INNSUGSRIST</p>  <p>Advarsel: Fjern eller blokker aldri innsugsristen(e). Ikke bruk massasje-badet om innsugsrist er fjernet.</p>	<p>Denne risten står foran inntaket til vannløpssystemet. Den beskytter deg mot det kraftige avsuket som blir skapt av systemets pumpe(r).</p>	

AVLØP

Tappekranen på alle modeller er plassert på kabinettets sokkel. Denne brukes for å tømme massasjebadet:

1. Dra ut avløpet ca 5 cm (som vist på bilde), men la dekselet være på.
2. Vri deretter avløpet mot klokken og trekk det helt ut.
3. Skru av dekselet og koble til en hageslange.
4. Sku avløpet omtrent halveis tilbake for å få vannet til å tømmes fra massasjebadet (Trekk avløpet helt ut igjen for å stanse tømmingen).



FØR OPPSTART - 3 STEG

INSTALLERING AV FILTERDELER - STEG 1/3

1. Pakk ut alle delene til filteret, som finnes på innsiden av kabinettet sammen med power-pack.
2. Lokaliser weir-skimmer/flottør, som sitter på innsiden av massasjebadet.
3. Fjern flottør-element fra weir-skimmer ved å rotere denne mot klokken til de flate kantene på skimmerhuset er parallelle med de flate kantene på flottør-elementet. Man skal nå kunne trekke ut flottør-element fra weir-skimmer (bilde 1).
4. Sett inn filterelement i weir-skimmer filterbeholder (bilde 2).
5. Sett på plass flottør-element og skru dette på plass ved å vri med klokken til de flate kantene på skimmerhus og flottør-element ikke står over hverandre.

Bilde 1



Bilde 2



PÅFYLLING AV VANN - STEG 2/3

1. Sjekk at alle koblinger/unioner er strammet (kun håndstrammet) og vær sikker på at avløpsventilen er lukket.
2. Massasjebadet har flere T-ventiler; 1 før heater 1 og en etter pumpe (alle modeller), og 1 før og 1 etter pumpe 2 (Estate og Manor). Sørg for at alle disse ventilene er åpne (lukkearm må trekkes ut og ikke stå nedtil ventilen).
3. Fyll vann i massasjebadet, benytt vann fra hageslangen eller lignende. Aldri fyll opp massasjebadet med vann over 35°C (se også merknad og påfylling ved lufttemperaturer under 0°C, som begge er beskrevet i punkter under)!
4. Massasjebadet skal fylles med vann til 5 cm over skimmeråpningen. Her skal alltid vannivået være i massasjebadet når det står uten å være i bruk.
5. Sjekk at det ikke er lekkasjer fra koblinger/unioner. Flotøren skal alltid ligge i vannoverflaten, over eller under kan skade massasjebadet. Finner man en lekkasje så forsøk på nytt å håndstramme koblingene/unionene. Dersom dette ikke fungerer er det mest sannsynlig en O-ring som ikke ligger riktig eller er skadet:
 - ✓ Steng T-ventiler og åpne kobling/union som har lekkasje
 - ✓ Forsøk å rette opp O-ring eller eventuelt bytte denne ut
 - ✓ Lukk kobling/union
 - ✓ Åpne T-ventiler igjen og sjekk lekkasje.
6. Finner man andre lekkasjer enn fra koblinger/unioner, eller får man ikke rettet opp feil ved lekkasje i kobling/union så kontakt lokal forhandler.



Advarsel:

Er ikke vannivå 5 cm over skimmeråpning så kan dette forårsake skader på sirkulasjonssystemet og i denne forbindelsen frafaller garantien.

Merknad (Kaldt vann / Lave temperaturer):

Vannet som fylles i massasjebadet må være over 8-10°C, så dersom vannet har lavere temperatur må man tilføre varmere vann (ikke over 35°C). Se også påfylling ved temperatur under 0°C om det har vært lave temperaturer i noen dager før vannpåfylling.



Advarsel:

Det må aldri stå vann i et massasjebad som ikke er i drift, da må man følge instruksjoner for vinterlagring nøye ellers oppheves garantien.

VED PÅFYLLING AV VANN NÅR LUFTTEMPERATUR ER UNDER 0°C

Dersom det har vært under 0°C i noen dager før vannpåfyllingen eller at det er under eller rundt 0°C mens man fyller vann så kan det være rester av is i rørsystem, pumper, varmeelement eller dyser.

For at ikke noe av utstyret skal få skader er det viktig å fylle massasjebadet med varmt vann så nære 35°C som mulig. Dette gjør at man kan la massasjebadet stå og tine seg opp i ca. 6-8 timer før man starter opp massasjebadet. Husk å legge på termolokket.

Det kan også lønne seg å sette inn en liten vifteovn eller lignende inne i utstyrsrommet ved svært lave temperaturer (merk at elektriske krav må følges, se installasjonsinstruksjoner).

KLARGJØRING AV PUMPE - STEG 3/3

Før bruk av massasjebadet må pumpen(e) klargjøres for bruk. Dette gjøres ved å følge stegene beskrevet under:



Advarsel:

Et massasjebad må aldri benyttes uten vann. Dette kan forårsake skader på utstyret og vil oppheve garantien.

Merknad (Trinn på pumpe):

Når massasjebadet er i filtersyklus eller varmer opp vannet så vil pumpe 1 allerede gå på trinn 1 (lav hastighet).

MASSASJEBAD MED 2 PUMPER

Gjelder modeller: C230, C335, C540 og C640.

Sjekk at alle dyser er åpne og deretter trykk på "Pump(s)"  knappen 2 ganger; første trykk starter pumpe på lav hastighet og det andre starter pumpen på høy hastighet. Høy hastighet brukes for å klargjøre pumpen. Man kan starte og stoppe pumpen noen ganger slik at man får fjernet luftlommer i pumpe og vannrør. Straks dysene begynner å operere kraftigere er pumpen ferdig klargjort. Får man ikke fjernet luftlomme fra pumpen, utfør punkt 1 til 3 nederst på siden.



MASSASJEBAD MED 3 PUMPER

E340, E550, M570, E650, M670, E750, M770, E850 og M870

Hver pumpe må klargjøres individuelt, dette gjøres på følgende måte:

Sjekk at alle dyser er åpne og deretter trykk på "Pumpe 1" knapp  2 ganger; første trykk starter pumpe på lav hastighet og det andre starter pumpen på høy hastighet. Høy hastighet brukes for å klargjøre pumpen.

Når dysene begynner å operere på moderat nivå, trykk på "Pumpe 2" knapp  2 ganger; første trykk starter pumpe på lav hastighet og det andre starter pumpen på høy hastighet. Høy hastighet brukes for å klargjøre pumpen.

Når dysene begynner å operere kraftigere er pumpene klargjort. Dersom du ikke ser noen vesentlig forskjell på dysekraften fra man trykker på "Pumpe 1"  til "Pumpe 2"  knappen er det mulig pumpe 2 må dreneres direkte på følgende måte:

1. Ta bort utstyrspanelet og lokaliser pumpen som skal luftes. Pumpe 1 har direkte rørtilkobling til varmeelementet, pumpe 2 har ingen tilknytning til varmeelement.
2. Sørg for at pumpen ikke går og koble den bort fra powerpack. Åpne opp dreneringspluggen ved å vri den mot klokka til en jevn vannstrøm kommer ut, deretter skrur man igjen dreneringspluggen og kobler pumpen til powerpack igjen. Dette skal slippe ut eventuelle luftlommer i pumpesystemet og øke trykket i dysene.
3. Dersom det ikke er noen merkbar trykkøkning i dysene, gjenta punkt 2.

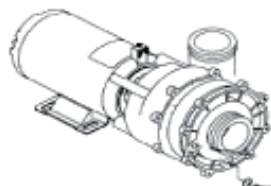

← Dreneringsplugg

INNSTILLING AV TEMPERATUR

Bruk knappene på kontrollpanelet for å stille temperaturen for ditt massasjebad til 37 °C, som er en fin temperatur for førstegangs bruk. Når du begynner å bli vant til virkningene med høy vanntemperatur kan du øke temperaturen gradvis over noen dager.

Se seksjonen "Innstilling av temperatur" for ditt kontrollpanel for mer detaljert anvisning til å stille temperaturen.

TILFØR PLEIEMIDLER FOR OPPSTART

NB! Ønsker du å benytte det medfølgende Spa Frog saneringsssystemet se "Spa Frog saneringsystem".

MERKNAD: Alle Emerald Spa modeller leveres med laminert veileder for bruk av pleiemidler, finner man ikke denne ta kontakt med din nærmeste forhandler.

✓ Sørg for at vannbalansen er i samsvar med diagrammet under:

pH nivå:	7,0 - 7,4
Total alkalitet:	80 - 120 mg/l
TDS (totalt oppløste stoffer):	< 1 500
Fritt klor:	1,0 - 3,0 mg/l
Fri bromin:	2,0 - 4,0 mg/l
Fritt klor:	> 5,0 mg/l (sjokkbehandling)

- ✓ Bruk medfølgende pleiemidler for å justere verdiene til de er innenfor korrekte nivåer. Nivåene kan sjekkes med medfølgende teststrips og/eller DPD tester.
- ✓ Før første gangs bruk eller ved vannbytte sjokkbehandler man vannet slik at klorverdien er over 5,0 mg/l. Etter sjokkbehandlingen skal man vente til nivåene er mellom 3,0 til 5,0 mg/liter før bruk.
- ✓ Det kan også være behov for andre pleiemidler, dersom vannet ikke ser normalt ut (se "problemløsning vannkvalitet" mot slutten av brukermanualen).
- ✓ Et Emerald Spa massasjebad skal ha en medfølgende laminert veileder for bruk av pleiemidler som skal følges for å sikre at badevannet har korrekte verdier for trygg bading. Det skal også følge med en startpakke som dekker de fleste behovene for førstegangs bruk av pleiemidler til et utendørs massasjebad.

VEDLIKEHOLD AV VANNKVALITETEN

Prosedyrerne under gjelder dersom man ikke benytter Spa Frog systemet.

- ✓ Kjør filtersyklus som anbefalt (se prosedyrer for justering av filtersyklus).
- ✓ Test vannets pH-verdi, alkalitet og klor-/brominverdier minst 1 gang ukentlig.
- ✓ Behold klornivået mellom 1,0 - 3,0 mg/l (eller bromin mellom 2,0 - 4,0 mg/l) til enhver tid (gjelder ikke ved sjokkbehandling).
- ✓ Sjokkbehandle vannet én gang i uken eller etter behov. Det kan være behov for ytterligere sjokkbehandling hvis massasjebadet brukes ofte. Etter sjokkbehandlingen må man vente til klornivået er nede i mellom 3,0-5,0 mg/l før bading.
- ✓ Se problemløsning for vannkvalitet for andre problemer med vannkvaliteten.

SIKKEHETSREGLER FOR BRUK AV PLEIEMIDLER

Under følger en liste på sikkerhetsregler for bruk av pleiemidler:

- ✓ Les bruksanvisningen på pakningen(e) nøye, følg anvisningene og ikke overskrid anbefalt mengde.
- ✓ Bland aldri to ulike pleiemidler eller forurens dem på noen måte (dette innebærer også at ulike pleiemidler ikke stables oppå hverandre).
- ✓ Flytende pleiemidler skal holdes atskilt fra tørre pleiemidler og utenfor rekkevidde til barn og dyr.
- ✓ Når man sjokkbehandler vannet, vent til desinfeksjonsmiddelnivået er nede i 3-5 mg/liter før du bruker massasjebadet.
- ✓ Lukk beholderne til pleiemidlene når de ikke er i bruk og bruk originale beholdere.
- ✓ Ikke bruk vann i pleiemidlene med mindre det står på instruksjonene.
- ✓ Oppbevar pleiemidler på et kjølig, ventilert, tørt og rent sted. Hold dem atskilt fra utstyr/kjemikalier som brukes til hagen eller hvor de kan komme i kontakt med brennbart materiale.
- ✓ Aldri tilfør pleiemidler til vannet når noen sitter i massasjebadet.
- ✓ Tilsett pleiemidlene direkte i vannet i massasjebadet, enten gjennom dispenser eller utspredd i korrekt styrkegrad. Husk at pleiemidler skal tilsettes vannet, ikke motsatt.
- ✓ Gjør alltid godt rent om du søler pleiemidler, bruk store mengder vann for å skylle bort rester.
- ✓ Bruk korrekt testutstyr for å kontrollere vannkvaliteten regelmessig. Enkelte pleiemidler kan brytes hurtig ned og vannet bør derfor kontrolleres hyppig avhengig av bruk.
- ✓ Ikke bruk beholdere til pleiemidlene om igjen med mindre produsenten opplyser at dette er mulig.
- ✓ Ikke pust inn støv/damp fra pleiemidler eller håndter dem med bare hender. Vask straks bort pleiemidler du får på bar hud.
- ✓ Har du spørsmål angående bruk av pleiemidler, kontakt din lokale forhandler.



Advarsel:

Garanti oppheves dersom det påvises feil bruk av pleiemidler, bruk av pleiemidler som ikke er godkjente eller generelt dårlig vannbalanse (inkluderer også ikke utført pH kontroll).

Det er viktig både for egen helse og utstyret at vannet har rett balanse til enhver tid.

SPA FROG SANERINGSSYSTEM

EmeraldSpa massasjebad er utstyrt med Spa Frog saneringssystem, som er et avansert og revolusjonerende system for å kontrollere vannkvaliteten i massasjebadet. Ved å bruke Spa Frog mineralpatron sammen med Spa Frog brominpatron (kan kjøpes hos din lokale forhandler), vil man kunne nyte massasjebadet med mindre vedlikehold til vannkvalitet og mindre bromin.

NB! Dersom man har kjøpt en EmeraldSpa C230 vil denne modellen være utstyrt med en Spa Frog floater-enhet. Justeringen av systemet vil være likt, men patronbyttet vil være beskrevet på medfølgende kort til Spa Frog floater.

MERKNAD: Man kan ikke bruke SpaFrog® i vann som man tidligere har benyttet klorprodukter i lengre periode. Da må man først foreta et vannbytte før SpaFrog® tas i bruk.

Mindre vedlikehold grunnet:

- ✓ Mineraler arbeider kontinuerlig for å kontrollere bakterier i opptil fire måneder.
- ✓ Patronene varer lengre for å eliminere det daglige vedlikeholdet.
- ✓ Patronene er forhåndsfylt så man slipper nøyaktige målinger til mengde.
- ✓ Enkle grep på patronen justerer mengdeutslippet og man kan bruke det i flere uker.

Mindre bromin grunnet:

- ✓ Med mineraler i vannet vil brominmengden kuttes med opptil 50%*.
- ✓ Bromin varer lengre: 2-4 uker i et massasjebad på 1300 liter ved normalt bruk.
- ✓ Med mineraler og lave brominnivåer vil vannet føles "mykere".
- ✓ Systemet reduserer lukt og gjør vannet krystallklart.

*Sammenlignet med minimum brominnivå som anbefales av ANSI (American National Standards Institute) på 2,0 mg/l i vannet.

Spa Frog In-Line saneringssystem inneholder:

- Et lokk som er lett å finne igjen langs toppkanten av massasjebadet.
- En patronbeholder som man trekker ut av In-Line systemet
- En mineralpatron som kontrollerer bakterienivået i massasjebadet
- En brominpatron som hjelper mineralene med bakterienivået og i tillegg oksiderer forurensing i vannet. Patronen er justerbar for å imøtekomme vannvolumet til hvert massasjebad fra EmeraldSpa



A: Lokk



C: Mineralpatron



D: Brominpatron



B: Patronbeholder

SPA FROG INSTALLASJON/BYTTJE AV PATRONER

Følgende prosedyre er gjeldende for installasjon/bytte av mineral- og brominpatroner til Spa Frog In-line saneringsssystem:

1. Sett massasjebadet i "Stanby-modus".
2. Åpne lokket til Spa Frog systemet. IKKE ÅPNE LOKKET DERSOM PUMPE(R) ER STARTET!
3. Fjern patronbeholder ved å trykke ned og skru mot klokken før man kan trekke den ut.

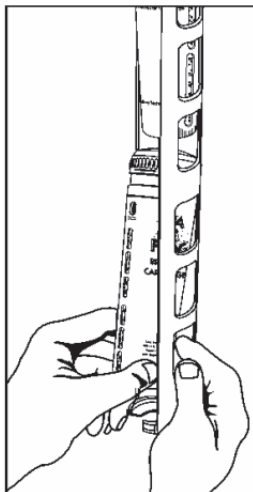
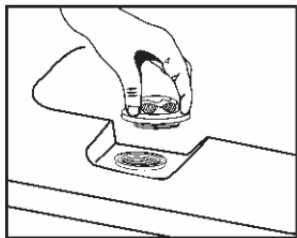

4. Skyv blå mineralpatron inn i sporet merket med "Minerals" (øverst i patronbeholder) og gul brominpatronen inn i sporet merket med "Bromine" (nederst i patronbeholder). Sikre at innsnittet i toppen av patronene er installert på linje med utfellingen i patronbeholderen til hver av de to patronene.

Innsnitt på toppen av hver patron.



Utfelling på innsiden av beholder, en til hver av patronene.

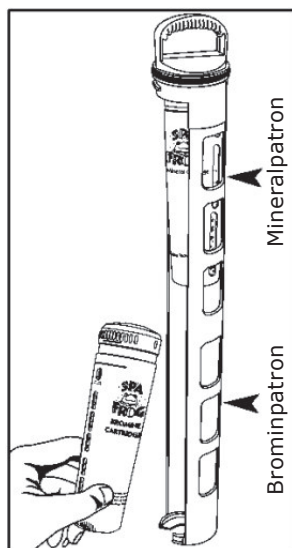

MERKNAD: Dersom man bruker brominpatron i plassen merket "Minerals" vil man kunne få et høyt nivå av bromin i vannet og man forminsker brominpatronens levetid.

5. Skyv patronbeholder forsiktig på plass igjen. Sørg for at pil (FigA - 1) på patronbeholder er på linje med pil (FigA - 2) på In-line systemet. Trykk patronbeholder ned (FigB) til sokkeltapp (FigA - 3) går forbi tapp (FigA - 4) på In-line systemet og skru deretter patronbeholder med klokken til den stopper. For å forsikre at patronbeholder er i låst posisjon kan man forsiktig prøve å trekke den opp, dersom den sitter er patronbeholder på plass. Til sist setter man på lokket (FigC) til Spa Frog systemet.

Fig A

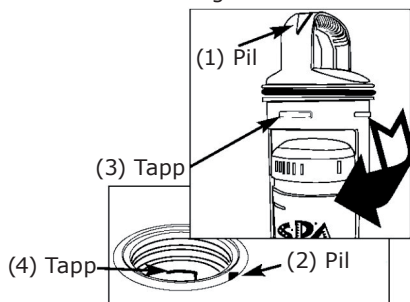

Fig B

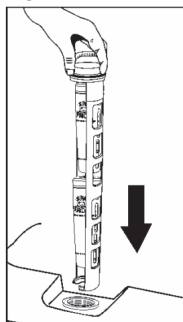
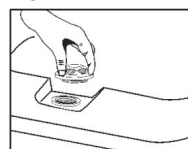

Fig C



6. Vent til massasjebadet går ut av standby-modus eller deaktiver standby-modus manuelt.

SPA FROG JUSTERING/FØRSTE GANGS BRUK

Man bør alltid tømme vannet i et massasjebad minst hver fjerde måned for å fylle på nytt og friskt vann. Man bør også rengjøre/skifte filterpatronene ved utskifting av vannet (se prosedyrer for filterrengjøring og bytte av vann).

Når vannet er fylt opp og varmet opp til anbefalt temperatur, må man gjøre følgende:

- ✓ Sørg for at vannbalansen er i samsvar med diagrammet under:

pH nivå:	7,0 - 7,4
Total alkalitet:	80 - 120 mg/l
TDS (totalt oppløste stoffer):	< 1 500
Fritt bromin:	1,0 - 2,0 mg/l (lav verdi kun m/Spa Frog systemet)
Fritt klor:	> 5,0 mg/l (kun ved sjokkbehandling)

Bruk medfølgende pleiemidler for å justere verdiene til de er innenfor korrekte nivåer. Nivåene kan sjekkes med medfølgende teststrips og/eller DPD tester.

VIKTIG! Før første gangs bruk eller ved vannbytte må man sjokkbehandle vannet ved hjelp av klorprodukter (SunWac 9/12 eller Minichlor) slik at klornivået er minst 5,0 mg/l. Ikke benytt sjokkbehandling uten klor dersom man skal benytte Spa Frog systemet.

- ✓ Åpne den blå mineralpatronen helt til nr. 6 ved å holde bunnen og vri toppen til "6" vises i instillingsvinduet, det er ikke nødvendig med flere justeringer.
- ✓ I et nyfylt massasjebad setter du den gule brominpatronen til nr. 5 BARE de første 24 timene.
- ✓ Sett så inn patronene (se installasjon/bytte av Spa Frog patroner)
- ✓ Den første uken tester man vannet før hver gang massasjebadet skal brukes, og man justerer patronen med én instilling per dag til brominnivået er stabilt på minst 1,0 mg/l.



VEDLIKEHOLD AV VANNKVALITETEN

- ✓ Kjør filtersyklus som anbefalt (se prosedyrer for justering av filtersyklus).
- ✓ Test vannets pH-verdi, alkalitet og brominverdier med jevne mellomrom.
- ✓ Behold bromnivå på minst 1,0 mg/l til enhver tid.
- ✓ Sjokkbehandle vannet én gang i uken eller etter behov. Det kan være behov for ytterligere sjokkbehandling hvis massasjebadet brukes ofte.
- ✓ Husk å skifte ut Spa Frog mineral- og brominpatroner i henhold til instruksjoner under.
- ✓ Se problemløsning for vannkvalitet for andre problemer med vannkvaliteten.

UTSKIFTING AV SPA FROG PATRONER

- ✓ Spa Frog mineralpatroner må skiftes hver fjerde måned. Etter fire måneder (eller ved vannbytte) må du kaste mineralpatronen selv om det tilsynelatende er mer igjen når du rister på patronen. Når mineralpatronen er blitt våt, er de tidsutløste mineralene effektive i opptil fire måneder. **IKKE** bruk produktet på nytt når det er fjernet fra massasjebadet. Du kan merke kalenderen med påminnesmerker som følger Spa Frog mineralpatroner for enkelt å huske når patronene skal skiftes.
- ✓ Spa Frog brominpatron skal byttes ut når den er tom. La vannet renne av for å sikre at patronen er tom når du kaster den i søppelkassen. Patronens levetid vil variere med størrelsen på massasjebadet, antall brukere og bruksmengde. Varighet på brominpatronen er ca. 2-4 uker ved normal bruk i et massasjebad på 1300 liter vann.

Kontrollpanel for Chateau modeller



Oversikt

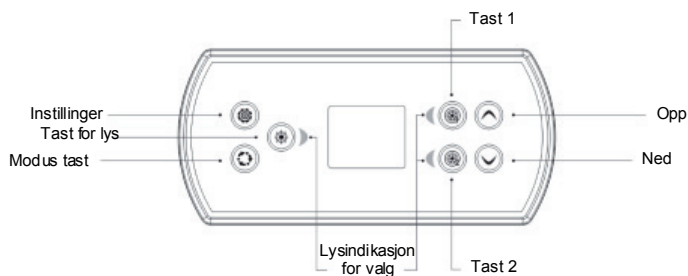

Hoved funksjoner



AV/PA

Trykk på en tast for å slå tastaturet på. Etter 30 minutter uten aktivitet vil det slå seg av.

Hoved Skjerm

Hovedskjermen gir deg tilgang til funksjoner og vanntemperatur. Nederst på skjermen vil du se feil eller vedlikeholdsmeldinger som er til stede.



Start eller stopp av funksjoner

For å starte eller stoppe en funksjon, trykk den tilhørende tasten. Ikonet vil bli animert når funksjonen er slått på, og livløs når den er slått av. Ikonet på skjermen vil reflektere fart eller tilstanden til enheter som kjører på ditt spa.

Når funksjon har mer enn to styrker, trykker du på tasten til den når ønsket styrke.



Vanntemperatur

Temperaturen vist på toppen av skjermen gir den faktiske vanntemperaturen.

Bruk opp og ned tastene for å stille inn ønsket temperatur. Settpunktet vises i blått nederst. Etter tre sekunder uten noen berøring, vil tastaturet gjenoppta normal visning av meldinger.



Innstillinger

Fra startskjermen kan du få tilgang til innstillinger, hvor du vil finne:

- Spa modus
- Audio (hvis installert)
- Tid og dato
- Tastaturinnstillinger
- Konfigurerer *
- Gjenopprett *
- Om

Bruk pil-tasten for å flytte opp og ned i listen. For å velge et alternativ, trykk på lys-tasten.

Når som helst kan du trykke på Innstilling-tasten for å gå tilbake til startskjermen.



Spa modus

Spa modus delen vil hjelpe deg å sette opp din ideelle innstilling for filtrering og oppvarming. Velg en modus avhengig av ditt behov.

Bruk lysknappen for å velge innstilling. En hake vises på det valgte ikonet.

I strømsparings-modus, vil den innstilte punktet reduseres med 7° C *, noe som betyr at varmekolben ikke vil varme med mindre temperaturen faller til 7° C under spaets innstilte temperatur.

* Standard verdi

Spa modus

Borte:
I denne modusen vil spaet alltid være i økonomimodus. Settpunktet vil bli redusert med 7° C og filtrering vil bli redusert.

Nybegynner:
Spaet vil aldri være i økonomi-modus, og vil kjøre en vanlig åtte timers filtrering i døgnet.

Energibesparelse:
Spaet vil være i økonomimodus i løpet av de travleste timene på dagen og gjenoppta normal modus i helgen.

Super spar:
Spaet vil alltid være i økonomimodus i løpet av de travleste timene på dagen, hver dag i uken.

Helg:
Spaet vil være i økonomi modus fra mandag til fredag, og vil kjøre som normalt i helgen.



Endre modus

Bruk pil-tasten til å bla gjennom valg av modus. For å se og / eller endre en modus, bruk lys-tasten til høyre (tast 1) for å åpne det modus menyen.

Bruk pil-tasten til å velge en modus for å endre (valg av økonomi og filtrering tidsplaner). Bruk lys-tasten for å flytte mellom parametere.



Det finnes flere muligheter for modusene (man-fre, helg, hver dag, eller enkelt dager). Modusen vil bli gjentatt hver uke. Tidspunkt og varighet er satt i 30 minutters intervaller. Når du har satt modusen, bruk tast 1 for å gå tilbake. Sørg for at du har valgt ønsket modus i hoved menyen for modusene.



Audio

Blåtann styres eksternt på spilleren dersom det følger med spiller i ditt spa.

Innstillinger fortsetter



Tid og Dato

Her kan du justere tid og dato. Bruk pilene for å velge den innstillingen du ønsker å endre, og velg det ved å trykke på Lys tasten. Bruk piltastene til å endre parametere, og lys tasten for å flytte mellom parametere.

Tast 1 tar deg tilbake til hovedmenyen for innstillinger.



Tastatur innstillinger

I denne delen kan du endre temperatur visningen. Bruk piltastene, og flytte til den innstillingen du ønsker å endre. Bruk Lys tasten for å velge, og deretter piltastene for å endre.



Om

Denne delen viser informasjon om tastaturets programvare nummer, og revisjonsnummer av de ulike komponentene i systemet.

Betjene lydanlegget



lydbetjening

Det lar seg ikke gjøre å betjene lydanlegget fra kontrollpanelet til spaet. Audio Bluetooth styres eksternt på spilleren dersom det følger med spiller i ditt spa.

Kontrollpanel for Estate og Manor modeller



Oversikt

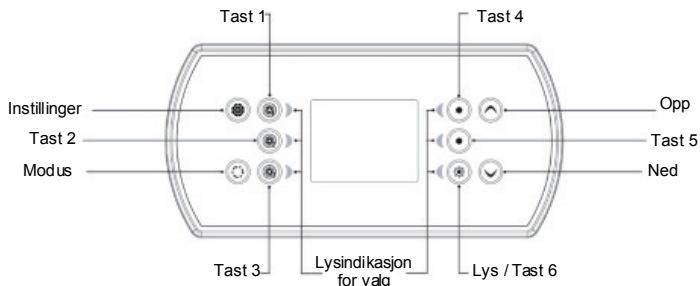

Hoved funksjoner



AV/PA

Trykk på en tast for å slå tastaturet på. Etter 30 minutter uten aktivitet vil det slå seg av.

Hoved Skjerm

Hovedskjermen gir deg tilgang til funksjoner og vanntemperatur. Nederst på skjermen vil du se feil eller vedlikeholdsmeldinger som er til stede.



Start eller stopp av funksjoner

For å starte eller stoppe en funksjon, trykk den tilhørende tasten. Ikoner vil bli animert når funksjonen er slått på, og livløs når den er slått av. Ikoner på skjermen vil reflektere fart eller tilstanden til enheter som kjører på ditt spa.

Når funksjon har mer enn to styrker, trykker du på tasten til den når ønsket styrke.



Vanntemperatur

Temperaturen vist på toppen av skjermen gir den faktiske vanntemperaturen.

Bruk opp og ned tastene for å stille inn ønsket temperatur. Settpunktet vises i blått nederst. Etter tre sekunder uten noen berøring, vil tastaturet gjenoppta normal visning av meldinger.

Settings



Innstillinger

Fra Startsiden kan du få tilgang til innstillinger, hvor du vil finne:

Spa modus
Audio (hvis installert)
Tid og dato
Tastaturinnstillinger
Elektrisk konfigurasjon *
Om

Bruk piltastene til å flytte opp og ned i listen. For å velge et alternativ, trykk på lystemen (tast 2)

Når som helst kan du trykke på Innstillinger-knappen for å gå tilbake til startskjermen.



Endre tidsplan:

Bruk lystemen til høyre for å åpne tidsplanmenyen. Du kan legge til tidsplan ved å rulle ned til legg til, og velge med tast 2. Slette en tidsplan:

Trykk lystemen ved siden av ikonet for søppelkurven øverst til høyre på skjermen. Du kan endre de programmerte tidsplanene ved å velge én og justere planen ved hjelp av piltastene. Bruk tast 2 for å flytte mellom parameterne. Du har flere muligheter for planen (månfre, helg, hver dag, eller enkelt dager). Tidsplanen vil bli gjentatt hver uke. Tidspunkt og varighet er satt i 30 minutters intervaller. Når du har satt planen, bruk tast 1 for å gå tilbake. Sørg for at du har valgt ønsket tidsplan i valget i hovedmenyen.



Spa modus

Spa modus delen vil hjelpe deg å sette opp din ideelle innstilling for filtrering og oppvarming. Velg en modus avhengig av ditt behov.

Bruk lystemen for å velge innstilling. En hake vises på det valgte ikonet.

I strømsparings-modus, vil den innstilte punktet reduseres med 7° C *, noe som betyr at varmekolben ikke vil varme med mindre temperaturen faller til 7° C under spaets innstilte temperatur.

* Standard verdi



Dato og tid

Her kan du justere tid og dato. Bruk pilene for å velge den innstillingen du ønsker å endre, velg det ved å trykke tast 2. Bruk piltastene til å endre parameterne, og tast 2 for å flytte mellom parameterne. Tast 1 tar deg tilbake til hovedmenyen for innstillinger.

Spa modus

Borte:
I denne modusen vil spaet alltid være i økonomimodus. settpunktet vil bli redusert med 7° C og filtrering vil bli redusert.

Nybegynner:
Spaet vil aldri være i Økonomimodus, og vil kjøre en vanlig åtte timers filtrering i døgnet.

Energibesparelse:
Spaet vil være i økonomimodus i løpet av de travleste timene på dagen og gjenoppta normal modus i helgen.

Super spar:
Spaet vil alltid være i økonomimodus i løpet av de travleste timene på dagen, hver dag i uken.

Helg:
Spaet vil være i økonomi modus fra mandag til fredag, og vil kjøre som normalt i helgen.



Tastaturinnstillinger

I denne delen kan du endre temperaturvisningen og språk. Bruk piltastene, og flytt til den innstillingen du ønsker å endre. Bruk tast 2 for å velge, og deretter piltastene for å endre.

Innstillinger fortsetter



Elektrisk konfigurasjon

Ikke utfør endringer dersom du ikke er sikker på hva du gjør.

I denne delen kan du endre på *low level config*, antall faser, og inngangsstrømmen. Bruk pil-tastene til å bla mellom valgene, Tast 2 for å velge og flytte mellom parametere.

Når du har valgt riktig faser i menyen, kan du ikke bruke pil-tastene til å gå tilbake til *low level config*. Vennligst gå tilbake og gå inn i menyen elektrisk på nytt.



Om

Denne delen viser informasjon om tastaturets programvare nummer, og revisjonsnummer av de ulike komponentene i systemet.

Betjene lydanlegget



Audio

Blåtann styres eksternt på spilleren dersom det følger med spiller i ditt spa.





lydbetjening

Det lar seg ikke gjøre å betjene lydanlegget fra kontrollpanelet til spaet. Audio Bluetooth styres eksternt på spilleren dersom det følger med spiller i ditt spa.

FEILMELDINGER I DISPLAYET

Det kan komme ulike feilmeldinger i displayet, både i form av varselikoner og tekst, men også som koder. Under følger en liste over de feilmeldingene som kan vises i displayet og hva som kan være løsningen til dem. Disse feilmeldingene vil også blinke på powerpack på innsiden av kabinettet.

Dersom det er feilkoder som kan vises vil dette indikeres med et  ikon i displayet. For å vise feilkoden må man trykke på OK-knapp frem til feilkode vises i displayet.

Feilkode	Feilbeskrivelse	Mulig løsning(er)
HR	Intern hardware feil i powerpack er oppdaget	<ul style="list-style-type: none"> ✓ Slå strømmen til massasjebadet av og vent 10 sekunder før man setter den på ✓ Sjekk at varmeelement starter ved å justere temperatur opp og skru på pumpe(r) ✓ Blir ikke problem løst; kontakt lokal forhandler
FLO	Feil/ingen vanngjennomstrømning oppdaget	<ul style="list-style-type: none"> ✓ Sjekk at alle T-ventiler og dyser er åpne og at vannivå er korrekt (2/3 opp på skimmer) ✓ Sjekk/rens filter ✓ Sjekk at skimmer og innsugsrist(er) ikke er blokkerte ✓ Sjekk at det ikke er luftlommer i systemet, luft ut pumpe (det kan komme rare lyder fra pumpe) ✓ Sjekk at pumpe 1 som er tilkoblet varmelement kan starte ved å trykke på kontrollpanelet ✓ Blir ikke problem løst; kontakt lokal forhandler
HL	High-limit varsel for systemet	<ul style="list-style-type: none"> ✓ Det er så høy temperatur rundt massasjebadet at vannet varmes opp uten bruk av varmelement. ✓ Tilsett kaldt vann i massasjebadet og slå strømmen til massasjebadet av og vent 10 sekunder før man setter den på. ✓ Blir ikke problem løst; kontakt lokal forhandler
PRR	Problem med temperaturføler	<ul style="list-style-type: none"> ✓ Slå strømmen til massasjebadet av og vent 10 sekunder før man setter den på ✓ Blir ikke problem løst; kontakt lokal forhandler
OH	Temperatur vil også blinke i displayet, og dette indikerer at vanntemperatur er over 44°C (112°F).	<ul style="list-style-type: none"> ✓ Fjern lokket og la vannet kjøle seg ned ✓ Tilsett kaldt vann og sett ned antall/varighet for filtersyklus ✓ Dersom vannet kjøles ned innenfor kort tid forsvinner feilen ✓ Viser feilen videre må man måle vannet med digitalt termometer og sjekke om målingene er like; kontakt lokal forhandler
 Smart vintermodus	<p>'Smart Vintermodus' slår seg automatisk på og kan ikke styres av brukeren.</p> <p>Smart vintermodus beskytter systemet fra kulde ved å skru pumpe(ne) på og av flere ganger om dagen for å forhindre at vannet fryser i rørene. Et  ikon vil vises i displayet når 'smart vintermodus' er aktivert.</p>	<p>'Smart Vintermodus' skrur av varmekolben. Fyll varmt vann i massasjebadet (ikke over 35°C) for å bli kvitt smart vintermodus.</p>

AOH	For høy intern temperatur	Ta av og på strømmen. Vises feilen videre kontakt forhandler.
UPL	Power pack har ingen software.	Kontakt lokal forhandler.
JORD- FEIL	Visst jordfeilbryteren går	<p>Visst jordfeilbryteren slår ut, prøv først og fjerne Jumper (J1) på hovedkortet og start opp spaet, fortsetter jordfeilbryteren og gå er årsaken høyst sannsynlig en jordfeil i enten strømkabel til badet og\eller i selve elektronikken.</p> <p>I de aller fleste tilfeller ligger den i en ekstern komponent og ikke i selve hovedkortet, dra ut en og en kontakt som er tilkoblet kortet som har jordledning for å lokalisere hvor jordfeil ligger, kontakt deretter forhandler.</p> <p>Visst fjerning av jumper gjør slik at jordfeil bryter ikke lenger går, så kan det være et potensielt (HL) problem, og feilmeldingen HL skal komme opp, det kan også være intern feil på hovedkortet, forhandler må kontaktes.</p>
<p>OBS: Ved kjøring av Dual Pack Hvis de siste to sifrene i en feilkode er 2, betyr det at feilen kommer fra "slave pack".</p>		

STEREOFUNKSJONER:

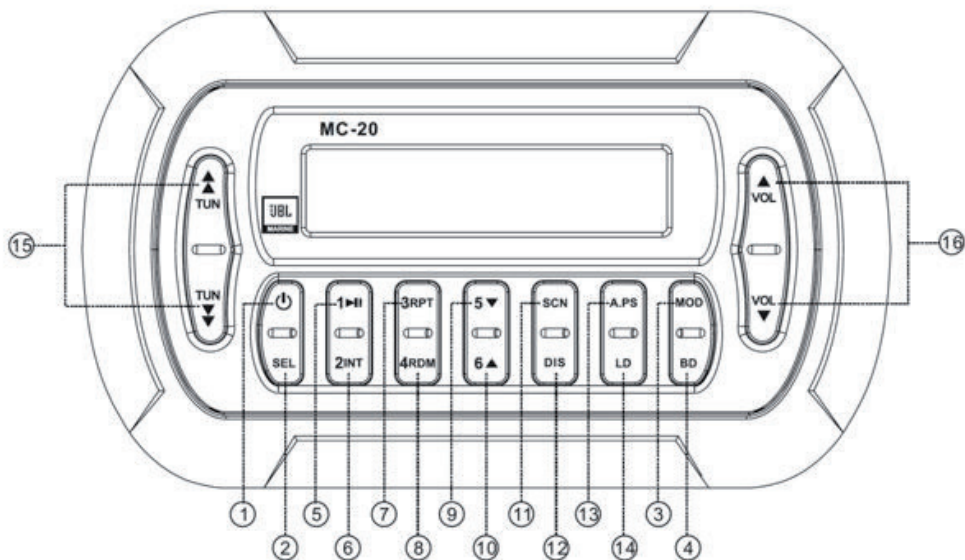

KONTROLLER OG FUNKSJONER JBL MC-20

1. På/ av MUTE
2. SEL (Select)
3. MOD (Mode, velg mellom radio -> USB ->AUX in -> BT lyd)
4. BD (Band)
5. Play/pause, Radio preset 1,
6. INT (Intro play), Radio preset 2
7. RPT (Repeat), Radio preset 3
8. RDM (Random), Radio preset 4
9. Mappe opp, Radio preset 5
10. Mappe ned, Radio preset 6
11. SCN (Scan)
12. DIS (Display)
13. A.PS (Auto Preset Scan)
14. LD (Loudness)
15. TUN UP/DOWN
16. VOL UP/DOWN

GENERELLE KONTROLLER (DETALJERT)

1. På/av, MUTE knapp (1)

Med enheten av, trykk på strøm knappen for å slå den på
Et raskt trykk på knappen med enheten på vil aktivere MUTE funksjonen
Med enheten på, trykk og hold i 2 sekunder for å slå den av

2. Valg knapp (2)

2.1 Lydkontroll (VOLUME / BASS / TREBLE / BALACE / FADER)

Trykk SEL knappen flere ganger for å velge mellom følgende funksjoner:
BASS -> TREBLE -> BALANCE -> FADER -> EQ

Ved hver funksjon kan man bruke volumknappen (16) for å justere verdiene opp og ned. Dersom ingen knapper blir trykket på i løpet av 5 sekunder går volum knappen tilbake til standard modus – volum. Dersom en EQ innstilling er valgt vil man ikke få muligheten til å justere BASS eller TREBLE ettersom EQ har forhåndsinnstilte verdier for disse.

2.1.1. Basskontroll

For å justere bassnivå, velg først bassmodus ved å trykke SEL knapp (2) til BASS vises i displayet. Trykk VOL +/- (16) innen 5 sekunder for å justere til ønsket bass nivå. Bassnivået vill vises i displayet fra minimum BASS -7 til maksimum BASS +7.

2.1.2. Diskantkontroll

For å justere diskantnivå, velg først diskantmodus ved å trykke SEL knapp (2) til TREBLE vises i displayet. Trykk VOL +/- (16) innen 5 sekunder for å justere til ønsket diskantnivå. Diskantnivået vill vises i displayet fra minimum TREBLE -7 til maksimum TREBLE +7.

2.1.3. Balansekontroll

For å justere balansen mellom venstre og høyre høyttaler, velg først balansekontroll ved å trykke SEL knapp (2) til BALANCE vises i displayet. Trykk VOL +/- (16) innen 5 sekunder for å justere til ønsket venstre-høyre høyttaler nivå. Balansenivået vill vises i displayet fra BALANCE L10 (full venstre) til BALANCE R10 (full høyre).

2.1.4. Faderkontroll

For å justere fader mellom front og bakre høyttaler, velg først faderkontroll ved å trykke SEL knapp (2) til FADER vises i displayet. Trykk VOL +/- (16) innen 5 sek under for å justere til ønsket front-bakre høyttaler nivå. Fadernivået vill vises i displayet fra FADER F10 (full front) til FADER R10 (full bakre).

2.1.5. Equalizer kontroll

For å justere EQ, velg først EQ ved å trykke SEL knapp (2) til EQ vises i displayet. Trykk VOL +/- innen 5 sekunder for å velge mellom de 4 tilgjengelige EQ typene: (FLAT, CLASSIC, POP og ROCK).

EQ OFF: Deaktiver lydeffekter

FLAT: Normal modus

CLASSIC: For den dramatiske dybde av klassisk musikk i et auditorium.

POP: For den elektriske følelsen av stadium pop.

ROCK: For den subtile forlengelsen av musikken.

2.2. I-VOL, AREA, BEEP2ND, SUB W

Dersom SEL knappen (2) trykkes og holdes inne over 2 sekunder, vil enheten gå inn i en undermeny hvor følgende funksjoner er tilgjengelige:

I-VOL -> AREA ->BEEP2ND -> SUB W

2.2.1. I-VOL kontroll

I-VOL er volum nivået som spilleren starter å spille med ved oppstart. For å justere I-VOL nivå, velg først I-VOL ved å trykke SEL knapp (2) til I-VOL vises i display. Trykk VOL +/- (16) innen 5 sekunder for å justere til ønsket I-VOL nivå fra minimum: I-VOL 00 til maksimum I-VOL 45. Denne funksjonen kontrollerer ønsker maks volumet når man starter opp enheten. Denne JBL enheten har et minne som gjør at om du skruv av enheten med volum 45 og I-VOL er satt til 30, vil enheten starte opp med volum 30 neste gang man skruv den på. Hvis man skru av enheten med volum 15, vil enheten starte med volum 15 neste gang man slår den på. JBL enheten fore trekker alltid den laveste volum innstillingen for å beskytte hørselen din.

2.2.2. Område kontroll

For å endre område, trykke SEL knapp (2) til AREA vises i displayet. Trykk VOL +/- (16) innen 5 sekunder for å velge mellom EUR eller USA.

2.2.3. Tastelyd kontroll

For å justere tastelyd trykke SEL knapp (2) til BEEP vises i displayet. Trykk VOL +/- (16) innen 5 sekunder for å velge mellom BEEP 2ND, BEEP ON og BEEP OFF. Velg BEEP 2ND for å høre en lyd hver gang en knapp er trykket i mer enn 2 sekunder. Velg BEEP ON for å høre en lyd hver gang en knapp er trykket. Velg BEEP OFF for å skru av tastelyd.

2.2.4. SUB-Woofers kontroll

For å justere sub-woofers modus, trykke SEL knapp (2) til SUB-W vises i displayet. Trykk VOL +/- (16) innen 5 sekunder for å velge mellom SUB-W ON eller SUB-WOFF.

3. Volum kontroll (16)

Trykk opp eller ned på knapp VOL UP/DOWN knapp (16) for å justere volumet opp eller ned. Gjeldende innstilling vil vises i displayet. Volumet kan justeres fra 00 til 45.

4. Modus knapp (3)

Trykk på MOD knapp (3) for å gå igjennom tilgjengelige lydkilder:

Radio -> USB -> AUX -> BT MUSIC

MERK: En gyldig USB disk må være satt inn i USB porten for at USB valget skal komme frem.

5. Klokke, justering

I radio modus, trykk DIS knappen (12) for å vise klokken.

a) Press og hold DIS knappen (12) i 2 sekunder, slipp og klokken blinker

b) Press VOL UP (16) for å justere time

c) Press VOL DOWN (16) for å justere minutt

d) Press DIS knappen (12) igjen for å godta innstillingene. Dersom ingen knapper trykkes på i løpet av 5 sekunder, godtas innstillingene.

6. Loudness kontroll

Når man hører på musikk på lavt volum, vil denne funksjonen øke bass og diskant responsen. Denne funksjonen kompensere for redusert bass og diskantnivå ved lavt volum. Trykk LD knapp (14) en gang for å skru LOUD ON, LOUD ikon vil vises i displayet. Trykk LD knapp (14) en gang til for å skru LOUD OFF, og LOUD vil forsvinne fra displayet.

RADIO BETJENING

1. Radio

Trykk MOD knappen (3) og velg Radio. Valgt frekvens vises i displayet.

2. Velge band

Trykk BD knappen (4) for å velge mellom forskjellige radio modus:

FM1 -> FM2 -> FM3 -> AM1 -> AM2 -> FM1..

3. Manuell eller automatisk søking

Trykk tuning TUN UP/DOWN knappen (15) for å søke etter radio kanal. Enheten vil automatisk søke opp eller ned i frekvensområdet og stoppe ved neste stasjon med tilstrekkelig signal. Press og hold knappen i 2 sekunder for å gå over til manuelt søk. Enheten vil automatisk gå tilbake til automatisk søking etter 10 sekunder.

4. Manuell lagring av stasjoner

Finn ønsket stasjon, og velg å lagre den i minnet ved å velge knapp fra Radio preset 1-6 og holde denne nede i 2 sekunder.

Stasjonen blir lagret på valgt minne. Enheten kan lagre 6 stasjoner på hvert FM1, FM2, FM3, AM1 og AM2 bånd.

5. Automatisk lagring av stasjoner

Trykk og hold A.PS knappen (13) i 2 sekunder inntil du hører et lite pip som bekrefter at funksjonen er aktivert. Enheten søker nå etter 6 sterke stasjoner og lagret dem automatisk på knappene 1-6. Man kan manuelt overstyre de lagrede stasjonene ved å manuelt lagre en ny frekvens.

6. Skanne funksjon

I radio modus, trykk på SCN knappen (11) for å skanne etter stasjoner. Ved ønsket stasjon trykker man SCN knappen igjen for å avslutte skanningen.

7. Skann lagrede stasjoner

Trykk på A.PS knappen (13) og enheten vil skanne etter lagrede stasjoner. Trykk på A.PS knappen igjen for å avslutte skanningen.

USB BETJENING

1. USB

Med en USB disk tilkoblet, trykk på MOD knappen (3) og velg USB modus.

MERK: Musikken på USB disken må være i *.mp3 eller *.mwa format. Disken kan KUN inneholde .mp3 eller .mwa filer for at enheten skal kunne spille av filene.

USB tilkoblingen er kun for USB disker. Ikke prøv å koble til andre portable media da disse ikke vil bli oppdaget.

2. Play / Pause (5)

Trykk denne knappe for å sette avspillingen på pause, trykk igjen for å fortsette.

3. Intro scan knappen (6)

Kort trykk på INT knappen (6) spiller av de første 10 sekundene av alle sanger på USB disken.

Trykk og hold i 2 sekunder for å spille av de 10 første sekundene i valgt mappe. Trykk INT igjen for å gå tilbake til normal avspilling.

4. Repeat knappen (7)

Kort trykk på RPT knappen (7) for å repeterer valgte sang. Trykk og hold i 2 sekunder for å repetere alle sangene i valgte mappe. Trykk RPT igjen for å gå tilbake til normal avspilling.

5. Tilfeldig avspilling (8)

Trykk RDM knappen (8) for å avspille alle sporene i tilfeldig rekkefølge. Trykk og hold RDM i 2 sekunder for å avspille alle spor i valgte mappe i tilfeldig rekkefølge. Trykk RDM igjen for å gå til normal avspilling.

6. Mappe opp og ned (9, 10)

Trykk på kappen mappe opp/ned knappene (9, 10) for å velge neste eller forrige mappe. Hvis USB disken ikke har mapper, vil enheten velge spor nr -10 (10 tilbake) når man trykker mappe ned knappen (9) og den vil velge spor nr +10 (10 frem) når man trykker Directory UP knappen (10). Første mappe er root meny, når man trykker Directory UP/DOWN velger man første/siste mappe i alfabetisk rekkefølge.

7. ID3 Display knapp (12)

Under avspilling av et MP3 eller et WMA spor, trykk DIS knappen (12) gjentatte ganger for å få frem ID3 informasjonen i denne rekkefølgen (noen av visningene avhenger av at det er lagt inn informasjon i filen):

TITLE -> FILE -> ARTIST -> ALBUM -> CLOCK -> ELAPSE TIME.

8. Spor opp eller ned (15)

Trykk TUN UP/DOWN (15) for å velge neste eller forrige spor på USB disken. Trykk og hold inne for å spole gjennom sporet.

9. Spor eller mappe søk (13)

- For å søke etter spor: Trykk A.PS kappen (13) så trykk TUN UP/DOWN knappen (15) for å søke etter spor oppover eller nedover i ett spors steg. Når man finne ønsket spor, trykk A.PS knappen (13) for å bekrefte ditt valg og enheten vil automatisk begynne å spille av spor.

- For å søke etter mappe: Trykk A.PS kappen (13) i 2 sekunder så trykk TUN UP/DOWN knappen (15) for å søke etter mappe oppover eller nedover i ett spors steg. Når man finne ønsket mappe, trykk A.PS knappen (13) for å bekrefte ditt valg og enheten vil automatisk begynne å spille av spor i valgte mappe.

BLUETOOTH BETJENING

1. Koble sammen din stereo enhet og bluetooth enhet (må være i bluetooth modus)

- a.** Trykk og hold MOD knappen (3) i 2 sekunder inntil "Pairing" vises i display og Bluetooth symbol starter og blinke.
- b.** Slå på bluetooth på enheten du skal koble til og søk etter andre enheter.
- c.** Velg JBL-BT og koble til denne (Passord er 1234 om du blir spurt om dette).
- d.** Bekreft og opprett forbindelse mellom stereo og bluetooth enhet. Når du er ferdig vil bluetooth symbolet vises i displayet og teksten "Connected" vises.
- e.** For å avbryte sammenkobling, trykk MOD knappen (3) og display vil vise "Disconnected".
- f.** Hvis sammenkobling feiler vil display vise "Disconnected» i 3 sekunder.

2. Koble til / fra

- a.** Når stereo er tilkoblet en annen enhet vil bluetooth symbolet vises i displayet konstant.
- b.** For å koble fra en bluetooth enhet trykker du enkelt på MOD knappen (3) i 2 sekunder.
- c.** For å koble til forrige bluetooth enhet trykker du enkelt på preset 4 (8) knappen.

3. Lytte til BT musikk

- a.** Så fort en tilkobling er opprettet starter som regel musikken av seg selv. I noen tilfeller må du trykke på play knappen på den tilkoblede enheten først.
- b.** Under avspilling kan du bytte spor ved å bruke TUN UP/DOWN knappene (15) på stereo enheten eller bytte spor direkte på bluetooth enheten.
- c.** For å pause musikken trykker du på PAUSE knappen (5) på stereo enheten eller på pause knappen på bluetooth enheten, trykk igjen for å fortsette.

AUX INNGANG

1. Trykk på "MODE" knappen inntil "AUX" kommer frem i displayet
2. AUX input tillater deg og spille musikk fra portable enheter gjennom hodetelefonutgangen. En AUX kabel må kjøpes separat.

VEDLIKEHOLD

TØMMING AV MASSASJEBADET

1. Koble fra strømmen til massasjebadet ved å skru av sikringen.
2. Det anbefales å bruke rørensedyder som f.eks SpaCare Biofilm Cleaner før tømning av vann i massasjebadet.
3. Finn tappekran på kabinettets sokkel. Skru av dekselet til avløpsrøret og skru på en gardena-krantilkobling og fest hageslangen til koblingen.
4. Drei avløpsrøret mot klokka og trekk det ut for å tømme vann fra massasjebadet.
5. Når du er ferdig med å tømme vannet så fjerner du hageslangen, skru på dekselet, press avløpsrøret inn og drei det med klokka til det er stengt.
6. Noe vann blir igjen i bunnen av massasjebadet og i rør. Dette vannet kan fint blandes med nytt vann uten betydning. Dersom du skal tømme massasjebadet 100 %, bruk en vannsuger/blåser for å fjerne vannrestene (se vinterklargjøring).



Advarsel:

Ikke bruk pump(er) dersom massasjebadet er tomt for vann. Dette forårsaker skader til utstyr og vil oppheve garantien.

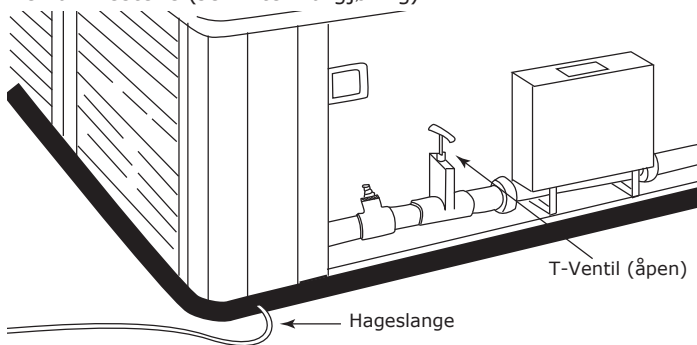

Merknad:

Vann med kjemikalier kan skade naturen, så led vannet til sikkert uttømmingsområde.

VINTERKLARGJØRING

Emerald Spa anbefaler at massasjebadet er i drift hele året og at man unngår å la massasjebadet stå over lengre tid uten å være i bruk (benytt eventuelt økonomimodus eller reduser temperatur/filtersyklus til lavere innstillinger for å redusere strømutfgifter). Dersom man likevel ønsker å sette et massasjebad til vinterlagring må følgende prosedyrer følges for å unngå frostskaider/frostspreg.

1. Koble fra strømmen til massasjebadet ved å skru av sikringen.
2. Finn tappekran på kabinettets sokkel. Skru av dekselet til avløpsrøret. Frostskaider dekkes ikke av reklamasjon.
3. Drei avløpsrøret mot klokka og trekk det ut for å tømme vann fra massasjebadet. Avløpsrøret skal stå åpent frem til neste påfylling.
4. Fjern filter(ene) fra filterbeholder(ene), rens dem og lagre dem på et frostfritt sted. Skru på filterdeksel slik at det er tett.
5. Åpne kabinettet og løsne unioner på pumpe(r) og varmeelement.
6. Bruk en vannsuger/blåser for å fjerne vann fra følgende (ved å bruke blåsefunksjon):
 - ✓ Steng alle dyser og luftventiler slik at det ikke kan komme luft igjennom noen av dysene. Åpne deretter en og en dyse (steng dysen man er ferdig med før man går videre til neste) og blås i min. 1 minutt ned i den for å få ut vann fra rørsystemet. Tett med ren klut/fille dersom man hører luftsus mellom munnstykke og dyse.
7. Tørk ut og fjern alt resterende vann fra massasjebad, filterrom og overflater rundt pumpe(r) og varmeelement.

8. Bruk en vannsuger/blåser for å fjerne vann fra følgende (ved å bruke sugefunksjon):
 - ✓ Koble bort pumpe(r) fra powerpack og skru på sikringen til massasjebadet. Start blower og la denne gå i 5 minutter. Koble fra strømmen igjen og benytt vannsuger for å suge opp eventuelt resterende vann i hver luftdyse (min. 1 minutt pr dyse).
 - ✓ Steng alle dyser og luftventiler slik at det ikke kan komme luft igjennom noen av dysene. Deretter suger man ut vann av begge rør/koblinger tilknyttet pumpe(r) og varmeelement (bruk min. 5 minutter pr rør/kobling), som tidligere er løsnet (punkt 4). Sjekk at det ikke er vann i bunnen av pumpe(r) eller varmeelement, er det vann må man også tømme pumpe(r) og varmeelement ved å suge vannet ut fra den siden som er lavest til det er tomt for vann.
9. Sørg for at alle kraner, koblinger, avløp, dyser, lokk, deksler er åpnet opp inntill nypåfylling foretas.
10. Sett lokket på og fest det til massasjebadet. Deretter dekkes hele massasjebadet med en pressening, som kan knyttes rundt eller festes til bakken på alle 4 sidene.
VIKTIG: Sørg for at det ikke kan komme vann inn i massasjebadet etter vinterklargjøring da dette kan forårsake frostskafer.

Merknad:

Vann med pleiemidler kan skade naturen, så led vannet til sikkert uttømningsområde.

OZONATOR

En ozonator vil hjelpe de desinfiserende kjemikaliene og gi følgende fordeler:

- ✓ Dreper bakterier, virus og alger.
- ✓ Bryter ned materie som kan misfarge vannet.
- ✓ Har ingen effekt på vannets pH nivå.
- ✓ Sikkert for brukere og massasjebadets utstyr.
- ✓ Har ingen kjemisk lukt.
- ✓ Er helt automatisk og krever lite vedlikehold.
- ✓ Reduserer behovet for desinfiserende og algebekjempende kjemikalier.

SYNTETISK KABINETT

Ditt massasjebad har et syntetisk kabinett hvor den ytre overflaten er laget i syntetisk materiale. For å holde det syntetiske kabinettet fint kan man vaske med en fuktig klut med mild såpe uten slipeeffekt.

RENGJØRING

Ditt massasjebad fra Emerald Spa er laget ved å bruke akrylskall. Dette materialet gir en høyglans overflate med høy motstand mot kjemikaliebruk som er hard, ikke-porøs og ugjenomtrengelig for vann. Ved rett vedlikehold vil denne støpeformen holde på sin polerte og glinsende fremtoning.

For å rengjøre massasjebadet bruk en myk og absorberende klut med et rengjøringsmiddel uten slipeeffekt; eksempelvis SpaCare Cleansing Cream. Ikke bruk avfettingsmiddel/skuremiddel da dette kan forårsake skader til akryloverflaten. Etter rengjøringen skyl med rent vann og svamp.

Fine skrap/kutt i overflaten kan rettes på ved å bruke rengjøringsmiddel som inneholder poleringsmiddel; eksempelvis SpaCare Beauty Polish. Et slik rengjøringsmiddel har en fin slipeeffekt og voksen vil dekke over små skrap slik at de er mindre synlige.

RENGJØRING AV FILTERET

Massasjebadets filter er nødvendig for å fjerne urenheter i vannet og er lette å rengjøre. Dersom du ikke jevnlig sjekker og renser filter vil disse begynne å virke mot sin hensikt (vann passerer filter fulle av urenheter/bakterier). Det anbefales å ha 2 filtersett som man kan bytte mellom samt også å benytte filterrensemiddel som f.eks SpaCare FilterCleaner til å rense filterene etter et bytte.

Husk regelmessig å rense innsugsrist(er) til pumpe(ne) i bunnen av massasjebadet.

RENGJØRING AV FILTER:

Merknad: Husk at om man ikke bytter med ekstra filtersett så må man skru til filterbeholdere igjen og sette på strømmen etter man har fjernet filterene. Ikke bad i massasjebadet før man har satt filterene på plass igjen.

1. Sett massasjebadet i Standby-modus.
2. Skru ut flottør-element fra weir-skimmer og ta ut filteret (se s. 20).
3. Rengjør filterelementet som følger:
 - ✓ Spyl med hageslange for å fjerne oppsamlet skitt.
 - ✓ Bløtlegg elementene i vann med "Filter Cleaner" rensemiddel i ca 12 timer for å fjerne olje og fett etc.
 - ✓ Inspisere filteret for skader og skift ut ved behov.
 - ✓ Skyll filteret grundig før bruk.
 - ✓ Plasser det rene filteret tilbake i filterbeholder og sett på plass flottør-element (se s. 20).
4. Vent til massasjebad går ut av Standby-modus eller deaktiver Standby-modus manuelt.

PROBLEMLØSNING GENERELL

MASSASJEBADET ER DØDT / KONTROLLPANEL ER DØD

- ✓ Sjekk at kontrollpanelet er tilkoblet powerpack og at kabelen mellom dem ikke har brudd
- ✓ Sjekk jordfeilbryter eller sikring
- ✓ Går jordfeilbryter eller sikring kontinuerlig; kontakt din lokale forhandler
- ✓ Er det ikke noe galt med jordfeilbryter eller sikring, prøv manuelt å skru av strømmen til massasjebadet. Vent 10 sekunder og skru strømmen på igjen.

PUMPE(R) STARTER, MEN INGEN SIRKULERING

- ✓ Sjekk at alle T-ventiler og dyser er åpne
- ✓ Sjekk at filter(ene), innsugsrist(er) og skimmer ikke er tett/blokkert
- ✓ Sjekk at vannivå er minst 5 cm over skimmeråpning
- ✓ Sjekk at pumpen ikke er full av luft

PUMPE(R) STARTER, DET ER SIRKULERING, MEN INGEN VARME

- ✓ Prøv å juster opp vanntemperatur i displayet. Ikke forvent at man skal kunne føle varmt vann komme ut av dysene.
- ✓ Sjekk at alle T-ventiler og dyser er åpne
- ✓ Sjekk at filter(ene), innsugsrist(er) og skimmer ikke er tett/blokkert
- ✓ Sjekk at vannivå er minst 5 cm over skimmeråpning
- ✓ Sjekk at displayet indikerer at varmekolben er på.

PULSERENDE/MINIMALT TRYKK PÅ TRINN 2 (HØY HASTIGHET)

- ✓ Sjekk at alle T-ventiler og dyser er åpne
- ✓ Sjekk at filter(ene), innsugsrist(er) og skimmer ikke er tett/blokkert
- ✓ Sjekk at vannivå er minst 5 cm over skimmeråpning

PUMPE(NE) VIBRERER MER ENN NORMALT

- ✓ Sjekk etter løse skruer/bolter som fester pumpe
- ✓ Det kan være luft i pumpen(e), følg instruksjoner for å lufte pumpen (se 'Klargjøring av pumpe - Steg 3/3')
- ✓ Sjekk at vannivå er minst 5 cm over skimmeråpning

PROBLEMLØSNING VANNKVALITET

Kjemisk forhold	Årsak/Resultat	Løsning
Uklart / grumsete vann:	<ul style="list-style-type: none"> a) Svevepartikler i vannet b) For høy pH-verdi c) Dårlig filtrering d) Vannet er overmettet med oppløste stoffer (for høy TDS) 	<ul style="list-style-type: none"> a) Tilsett Bright & Clear b) Tilsett pH Down c) Forlenge filtreringscyklus eller rens filterene d) Rengjør det skjulte rørsystemet med BioFilm cleaner, tøm ut vannet og fyll på nytt
Misfarget vann:	Oppløste metallsalter, kobber, jern eller andre metaller i vannet	Tilsett No Scale
Skumming:	Høyt innhold av såpe- eller kosmetikkrester	Tilsett Foam Down
Kalkutfelling (grålig vann):	<ul style="list-style-type: none"> a) Høyt kalsiumnivå b) For høy pH-verdi c) Høy alkalitet d) Manglende desinfeksjonsmiddel 	<ul style="list-style-type: none"> a) Tilsett No Scale b) Tilsett pH Down c) Tilsett Alka Down d) Sjokkbehandling med SpaChock (eller med klorprodukter)
Ubehagelig lukt:	<ul style="list-style-type: none"> a) Høyt innhold av organisk forurensning i vannet b) Skitne filter eller dårlig filtrering c) Det skjulte rørsystemet er skittent 	<ul style="list-style-type: none"> a) Sjokkbehandling med SpaChock eller klorprodukter som SunWac 9 /12, MiniChlor eller TabTwenty. b) Forlenge filtreringscyklus eller rens filterene c) Rengjør det skjulte rørsystemet med BioFilm cleaner, tøm ut vannet og fyll på nytt
Ubehagelig klorlukt / øyesvie:	Høyt innhold av bundet klor i vannet.	Tilsett SpaChock for å brenne bort noe av klore, kontrollerer pH verdien og juster etter behov
Øyesvie / hudirritasjon:	<ul style="list-style-type: none"> a) For lav pH-verdi b) For lav alkalitet c) Vannet er overmettet med oppløste stoffer (for høy TDS) 	<ul style="list-style-type: none"> a) Tilsett pH Up b) Tilsett Alka Up d) Rengjør det skjulte rørsystemet med BioFilm cleaner, tøm ut vannet og fyll på nytt
Glatte / slimete kanter:	Bakterie- eller algevekst	Sjokkbehandling med SpaChock (eller med klorprodukter)

De fleste vannproblemer kan løses gjennom forslagene ovenfor. Ekstreme forhold kan føre til at man ikke kan tømme/fyller massasjebadet. Flekker eller kalkrester kan kreve stell før fylling av vann. Kontakt forhandler ved spørsmål.

REKLAMASJONSVILKÅR

VikingBad AS følger norsk kjøpslov med 5 års reklamasjonsrett på fabrikkfeil, ellers gjelder følgende garantier:

10 ÅRS STRUKTURGARANTI

Dersom en feil skulle oppstå i skallet som fører til lekkasjer i strukturen innen 10 år etter kjøpet, vil Emerald Spa reparere ditt massasjebad, erstatte skallet med nytt eller erstatte hele massasjebadet med en lik eller erstattende modell.

5 ÅRS OVERFLATEGARANTI

Skulle overflaten være defekt på noen måte som fører til at akrylen skulle boble, sprekke eller løsne fra glassfiberforsterkningen innen 5 år etter kjøpet, vil Emerald Spa reparere skallet, erstatte skallet eller erstatte massasjebadet med en lik eller erstattende modell.

5 ÅRS REKLAMASJONPÅ DELER & ARBEID

Skulle det være feil ved strømforsyning eller rørsystem som resulterer i operasjonssvikt for rørsystemet eller strømforsyningen innen 5 år etter kjøpet, vil Emerald Spa reparere delene eller erstatte med nye deler. Importøren, VikingBad AS, har landsdekkende servicenett.

HVA ER IKKE DEKKET AV KJØPSLOV ELLER GARANTI

- ✓ Feil som følge av fysisk skade eller ytre påvirkning (lyn, sterk vind o.l).
- ✓ Ved bruk av eldre sikringer (separat fasesikring) dekkes ikke elektriske feil av garantien.
- ✓ Feil bruk av pleiemidler som fører til korrosjon eller skader til skall/pumpe, rørsystem, dyser, kabinett og termolokk.
- ✓ Feil som følge av utførte endringer til massasjebadet utover det som er beskrevet i denne brukermanualen.
- ✓ Lekkasje fra o-ringer til Pumpe og varmekolbe eller løse unioner til Pumpe og varmekolbe.
- ✓ Lyspærer (kun hvis defekt under installasjon) og defekte sikringer.
- ✓ Slitedeler har en begrenset garanti på 2 år og innebefatter; ozonator, tetning til pumpeaksel(er), låsearm til filterbeholder, låsenøkkel for filterbeholder, låsenøkkel til lokk, klips og klipsfeste til lokk samt trekk til termolokket (innmaten i FRP lokk har 5 års garanti).
- ✓ Skader/feil som følge av frostskafer dersom man ikke har fulgt prosedyrer for vinterlagring beskrevet i denne brukermanualen.
- ✓ Skader på akryl/skallet ved bruk av vann over 50°C.
- ✓ Skade/feil på komponenter/massasjebad som skyldes feil bruk eller som er i strid med prosedyrer beskrevet i denne brukermanualen.
- ✓ Feil/skader som følge av feilmontering, utførte reparasjoner av uautorisert personell eller bruk av ikke-originale reservedeler i forbindelse med service/reparasjon.
- ✓ Indirekte kostnader som VikingBad AS er uforskyldt i, som f.eks tap av fortjeneste eller annen skade på person/eiendom som følge av: brukerfeil, feil, skade på produktet.
- ✓ Alle følgefeil forårsaket av frostskafer som kunde kunne forhindre dekkes ikke av garantien.
- ✓ VikingBad AS fraskriver seg ansvaret for kostnader i forbindelse med reklamasjoner, service eller annet utover selve produktet.

VIKTIG MED TANKE PÅ NEDFELLING AV PRODUKT

Skal produktet felles ned i betong, plattning eller andre former for byggverk MÅ det gjøres forebyggende arbeid for og forhindre framtidige skader. Se også punkt nedenfor "Viktig med tanke på reklamasjon"

Det må også sørges for at nedfellingsarealet har riktig, og god drenering visst det skulle komme vann i form av regn, snø, lekkasjer eller andre tredjeparts innvirkninger som kan føre til skader på karet. Oppstår det skader som følger av at disse retningslinjene ikke er fulgt, dekkes dette ikke av garantien.

VIKTIG MED TANKE PÅ REKLAMASJON

Produktet må være tilgjengelig for serviceperson ved reklamasjon. Det er kjøpers ansvar å sørge for at produktet er tilgjengelig. Dersom fliser, toalett, baderømsmøbler, veranda, plattning, bygg eller lignende må demonteres eller eventuelt produkt må løftes opp/ut av innbygning for at serviceperson skal komme til selve produktet påligger dette ansvaret på kjøper. Tid serviceperson bruker for å gjøre produktet tilgjengelig for service/reklamasjon inngår ikke i garanti og faktureres etter timepris.

Dersom kunde oppdager feil ved massasjebadet som fører til direkte temperaturfall forplikter kunde seg og forhindre alle typer følgefeil dette fører med seg, dette menes hovedsaklig ved at når utetemperaturer er under frysepunktet slik at massasjebadets skjulte rørsystem utsettes for frostfare må dette forhindres ved f. eks plassere en varmeovn i utstysrom.

Alternativet er og tømme karet helt for vann, vi anbefaler da og følge prosedyre for vinterlagring (se innholdsfortegnelse).

Alle følgefeil forårsaket av frostkader som kunde kunne forhindret dekkes ikke av garantien.

GARANTI GJELDER KUN SAMMEN MED GYLDIG KVITTERING I DET LAND PRODUKTET ER KJØPT.

Viktig: Denne brukermanualen og innholdet kan endres uten varslings. Selv om VikingBad AS har utarbeidet brukermanualen så nøyaktig som mulig, vil ikke VikingBad AS være økonomisk ansvarlig for tap, skader eller andre ødeleggelse som følge av feilaktig installasjon, service eller bruk. VikingBad AS tar også forbehold om produktendringer og trykkfeil i brukermanualen.

Det må tilrettelegges slik at alle sidepanelene på massasjebadet kan skrues av. Det må være tilstrekkelig plass slik at servicepersonell kan komme til for å utføre nødvendig service på produktet.

NOTATER:

NOTATER:

NOTATER:

SAMSVARSERKLÆRING EMERALD SPA

Leverandør: VikingBad AS
Østerskogen 35
4879 Grimstad
NORWAY

Produktbeskrivelse: Utendørs Spa / Massasjebad

Modellserie: Chateau, Estate, Manor

Modeller: C230, C335, C540, C640, E340, E550, E650, E750, E850, M570, M670, M770, M870.

VikingBad AS bekrefter herved at ovennevnte produkter er testet og funnet i samsvar med følgende:

Test standard: EN 60335-2-60

VikingBad AS forsikrer at produktene oppfyller kravene som fremstilt av Forskrift om elektrisk utstyr (Hjemmel: Fastsatt av Direktoratet for samfunnssikkerhet og beredskap 31. oktober 2008 med hjemmel i lov 24. mai 1929 nr. 4 om tilsyn med elektriske anlegg og elektrisk utstyr (el-tilsynsloven) § 10, jf. delegeringsvedtak 1. september 2003 nr. 1161.)



Ørjan Moy Jacobsen

Produktansvarlig VikingBad AS

VIKINGBAD

Østerskogen 35
4879 Grimstad
Norway

